



Super Star

Modelo a gasolina 42-000-F y 42-001-D

Super Star X-treme

Modelo a gasolina 43-000-B

Modelo a diesel 43-001-B

Super Rake

Modelo a gasolina 13-550-D y 13-551-D

Super Star 48V

Modelo 8440

G-Star

Modelo 9430

SOPORTE DEL PRODUCTO DE SMITHCO :

Hwy 55 & Poplar Ave; Cameron WI 54822

1-800-891-9435 productsupport@smithco.com

Spanish

Contenido

Introducción	2-25
Introducción.....	2
Seguridad	3
Ubicación de carteles de seguridad.....	4-6
Símbolos	7-8
Procedimientos de seguridad	9
Especificaciones de G-Star y Super Star	10
Especificaciones de Super Star 48V.....	11
Especificaciones de Super Rake	12
Especificaciones de Super Star X-Treme	13
Instalación	14
Instalación Diesel Star X-treme	15
Super Star 48V Servicing Information.....	16
Baterías de Super Star 48V	17
Controles e instrumentos de la Super Rake	18
Controles e instrumentos de la Super Star 48V	19
Controles e instrumentos de la Super Star	20
Controles e instrumentos de la G-Star.....	21
Controles e instrumentos de la Super Star X-Treme.....	22
Controles e instrumentos de la Diesel Super Star X-Treme.....	23
Operación y lista de revisión diaria	24
Cómo rastrillar un búnker.....	25
Servicio	26
Batería.....	26
Otros.....	27
Declaración de conformidad	27
Garantía limitada.....	Contratapa interior

Introducción

Gracias por comprar un producto **Smithco**.

Lea cuidadosamente este manual y todos los restantes manuales pertenecientes a la rastrilladora para búnker, ya que contienen instrucciones de seguridad, operación, montaje y mantenimiento. Si no lo hace, podrían ocurrir lesiones o daños a los equipos.

Una vez que el operador y el personal de mantenimiento hayan leído los manuales, guarde dichos manuales en un lugar seguro. Las referencias a los lados derecho e izquierdo toman como punto de vista el asiento del operador, sentado de cara al frente.

Todas las máquinas tienen un número de serie y un número de modelo. Para solicitar repuestos, se necesitan los dos números. Para ver la ubicación del número de serie del motor, consulte el manual de dicho motor.

Para facilitar el acceso, anote aquí el número de serie y el número de modelo

SMITHCO		DATE OF MFG.
WAYNE, PENNSYLVANIA 19087 USA 610-688-4009 Fax 610-688-6069		<input type="text"/>
SERIAL NO.	kW/hp	
<input type="text"/>	<input type="text"/>	
MODEL NO.	kg/lb	
<input type="text"/>	<input type="text"/>	

Información necesaria para solicitar piezas de repuesto.

1. Número de modelo de la máquina
2. Número de serie de la máquina
3. Nombre y número de la pieza
4. Cantidad de piezas

Seguridad

Es importante leer y comprender este manual y todos los carteles de seguridad antes de la operación y mantenimiento. Revise anualmente las instrucciones y precauciones de seguridad.

Recuerde este símbolo de alerta de seguridad que encontrará en todo el manual se usa para atraer su atención a las instrucciones relacionadas con su seguridad personal y la seguridad de otros. El incumplimiento de estas instrucciones puede ocasionar lesiones o muerte.



ESTE SÍMBOLO SIGNIFICA

¡ATENCIÓN!

¡ESTÉ ALERTA!

¡SU SEGURIDAD ESTÁ EN JUEGO!

PALABRAS EN CARTELES DE SEGURIDAD

Observe del uso de las palabras PELIGRO, ADVERTENCIA y PRECAUCIÓN en carteles con mensajes de seguridad. Se ha seleccionado para cada uno la palabra adecuada de acuerdo con las siguientes directivas:

PELIGRO: Rojo. Indica una situación peligrosa inminente que, si no se evita, podría ocasionar la muerte o lesiones graves. Se debe restringir el uso de esta palabra para señalar las situaciones más extremas, en general para componentes de máquinas que, debido a causas funcionales, no se pueden proteger.

ADVERTENCIA: Naranja. Indica una situación potencialmente peligrosa que, si no se evita, podría ocasionar la muerte o lesiones graves e incluye elementos peligrosos que quedan expuestos al retirar las protecciones. También se puede usar para alertar acerca de prácticas no seguras.

PRECAUCIÓN: Amarillo. Indica una situación potencialmente peligrosa que, si no se evita, podría ocasionar lesiones menores o moderadas. También se puede usar para alertar acerca de prácticas no seguras.

Ubicación de carteles de seguridad Super Star

RECUERDE: Si se han dañado o retirado carteles de seguridad o si están ilegibles o si se han reemplazado piezas sin calcomanías, se deben colocar nuevas calcomanías. Su distribuidor autorizado o fábrica le puede proveer nuevas calcomanías.

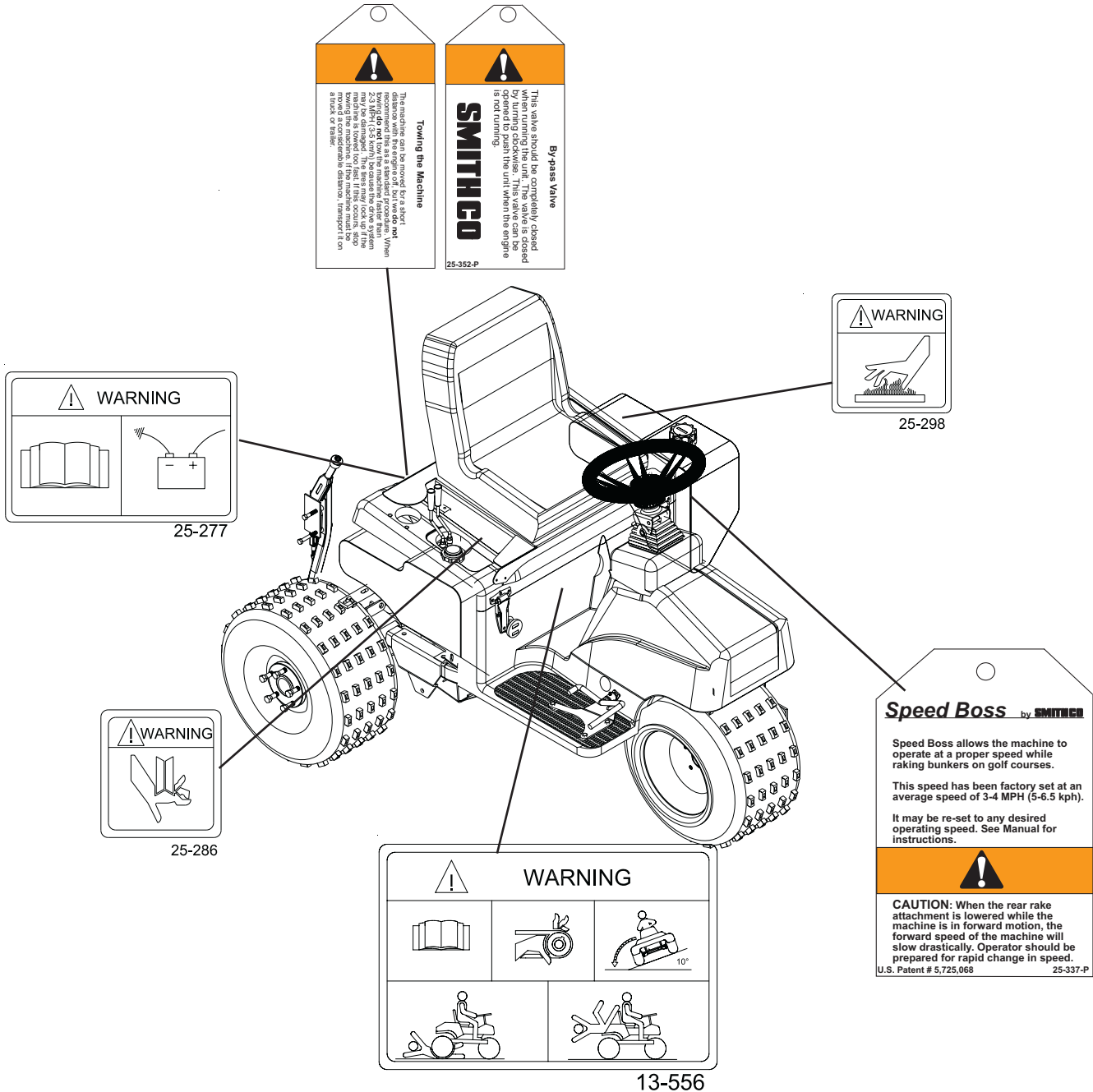

Ubicación de carteles de seguridad Super Rake

RECUERDE: Si se han dañado o retirado carteles de seguridad o si están ilegibles o si se han reemplazado piezas sin calcomanías, se deben colocar nuevas calcomanías. Su distribuidor autorizado o fábrica le puede proveer nuevas calcomanías.

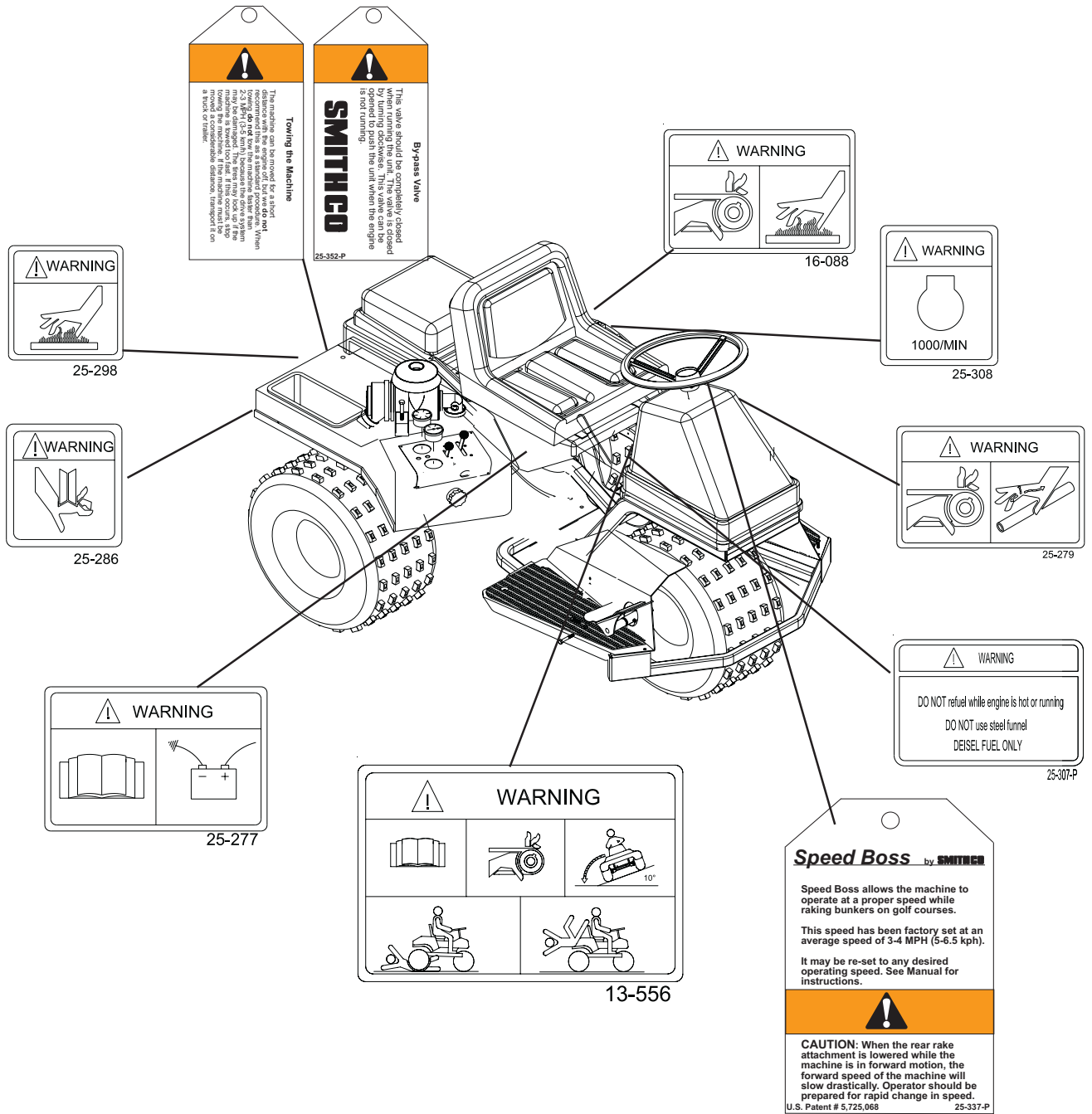

Ubicación de carteles de seguridad X-treme

RECUERDE: Si se han dañado o retirado carteles de seguridad o si están ilegibles o si se han reemplazado piezas sin calcomanías, se deben colocar nuevas calcomanías. Su distribuidor autorizado o fábrica le puede proveer nuevas calcomanías.

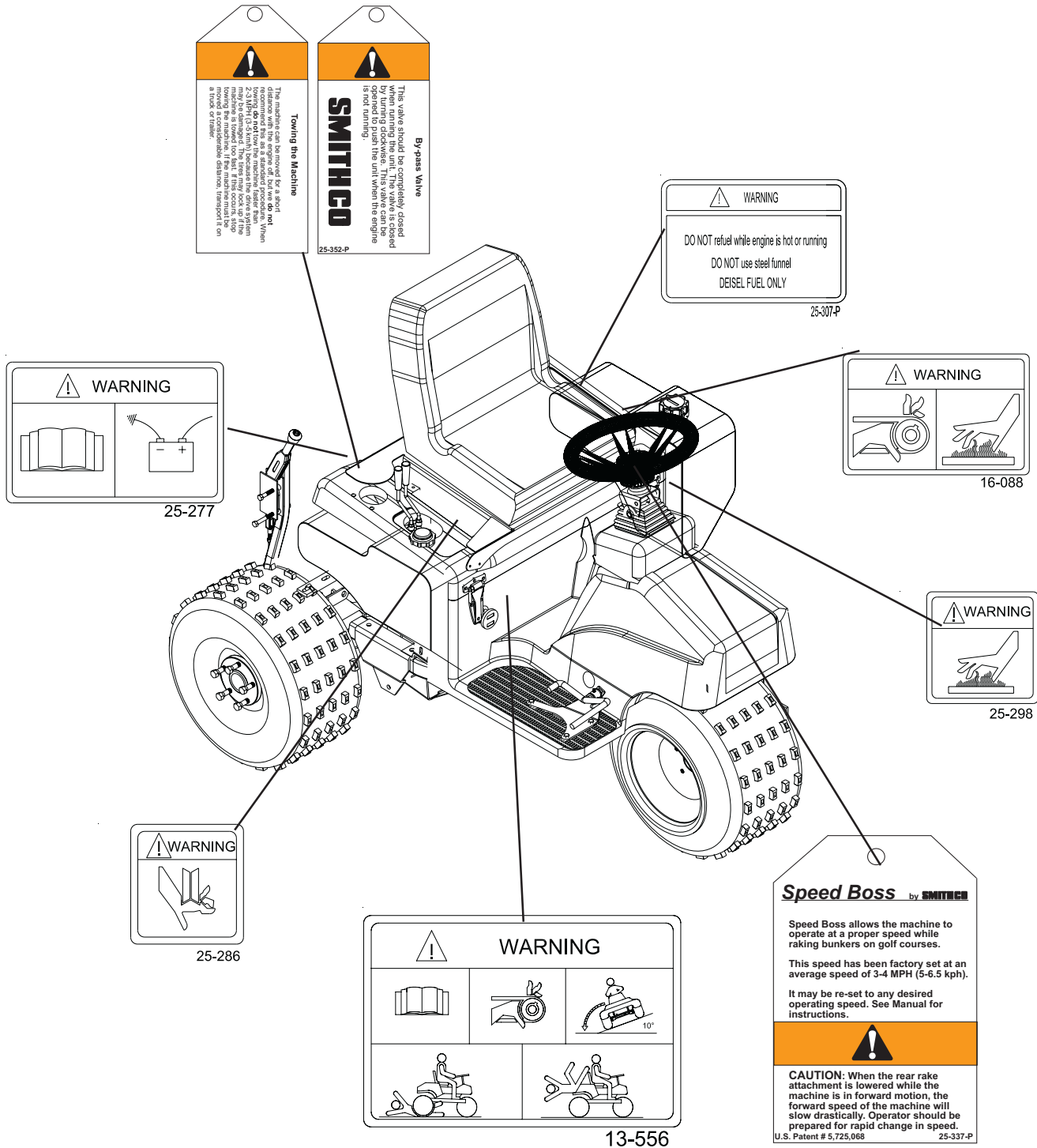

Símbolos

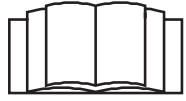

Lea el manual del operador



Corriente eléctrica



No hay corriente



Motor-parada

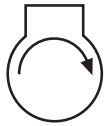

Motor-arranque

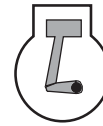

Motor-marcha

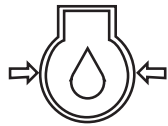

Aceite de motor



Luz de temperatura

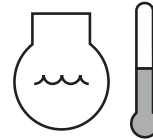

Temperatura del agua

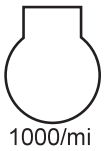

RPM

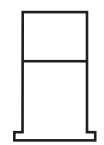

Gasolina



Diesel



Indicador luminoso-encendido



Indicador luminoso-apagado



Indicador luminoso



Medidor de horas

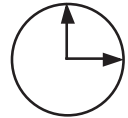

Medidor de horas

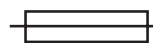

Fusible



Regulador manual de velocidad



Ahogador-cerrado



Ahogador-abierto



Freno de estacionamiento





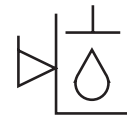





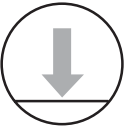

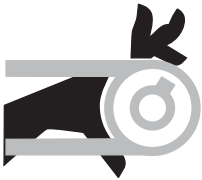

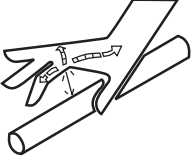
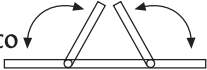
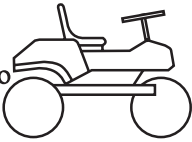

Freno de estacionamiento-soltar

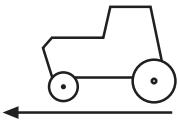

Nivel de aceite hidráulico

Símbolos

	Flecha arriba/abajo		Abajo/Bajar		Arriba/Subir
	No fumar		Piezas móviles		Operación manual
	Punto de apriete		Escalón		Superficie caliente
	Penetración de líquido hidráulico		Brazo de levantamiento		Tractor
	Activar		Desactivar		PTO
	Velocidad en el terreno		Rápido		Lento
H	Alto	L	Bajo	F	Marcha adelante
R	Marcha atrás	N	Neutro		Advertencia Peligro Aviso

Procedimientos De Seguridad

1. Usted es responsable de leer este manual y todas las publicaciones relacionadas con esta máquina (motor, accesorios y equipos adicionales).
2. Nunca permite que nadie accione o efectúe tareas de servicio en el equipo o sus accesorios sin tener el debido entrenamiento e instrucciones. Nunca permita que menores de edad accionen ningún equipo.
3. Antes de usar el equipo, aprenda a usar correctamente la máquina, así como la ubicación y la finalidad de todos los controles y aparatos de medición. Si se trabaja con equipos sin estar familiarizado con los mismos, pueden ocurrir accidentes.
4. Utilice toda la ropa protectora y los dispositivos de seguridad personal necesarios para proteger la cabeza, los ojos, los oídos, las manos y los pies. Utilice la máquina sólo a la luz del día o con buena iluminación artificial.
5. Inspeccione la zona donde se va a utilizar el equipo. Antes de accionar la máquina, recoja todos los residuos que encuentre. Sea consciente de las obstrucciones por sobre su cabeza, y los obstáculos bajo tierra. Esté alerta a los peligros ocultos.
6. Nunca accione equipos que no estén en perfecto estado de funcionamiento, o a los que falten calcomanías, defensas u otros dispositivos de protección.
7. Nunca desconecte o derive ningún interruptor.
8. El monóxido de carbono contenido en los gases de escape puede ser fatal por inhalación. Nunca accione una máquina sin la ventilación adecuada.
9. El combustible es muy inflamable; manipúlelo con cuidado.
10. Mantenga limpio el motor. Antes de guardar la máquina, deje enfriar el motor y retire siempre la llave de encendido.
11. Una vez que el motor ha arrancado, la máquina no debe moverse. Si el movimiento es evidente, el mecanismo de punto muerto no está correctamente ajustado. Apague el motor y haga un reajuste para que la máquina no se mueva cuando está en punto muerto.
13. Nunca use las manos para buscar fugas de aceite. El líquido hidráulico a presión puede penetrar en la piel y causar graves lesiones.
14. Esta máquina requiere su atención. Para evitar perder el control y evitar el vuelco del vehículo:
 - A. Sea particularmente cuidadoso al dar marcha atrás con el vehículo. Verifique que la zona esté libre.
 - B. No pare ni arranque súbitamente en una pendiente.
 - C. Disminuya la velocidad en las pendientes y en los giros muy agudos. Sea cuidadoso al cambiar de dirección en las pendientes.
 - D. Manténgase alerta a los agujeros en el terreno y otros peligros ocultos.
15. Antes de dejar su posición de operador por cualquier motivo:
 - A. Desengrane todos los mecanismos de transmisión.
 - B. Baje todos los accesorios hasta el suelo.
 - C. Ponga el freno de estacionamiento.
 - D. Apague el motor y retire la llave de encendido.
16. Aleje las manos, los pies y la ropa de las piezas móviles. Antes de limpiar, ajustar o hacer tareas de servicio en la máquina, espere a que cese todo el movimiento.
17. No debe haber nadie en la zona de operación.
18. Nunca lleve pasajeros.
19. Apague el motor antes de hacer reparaciones o ajustes, o de revisar o agregar aceite al cárter.
20. Utilice solamente piezas y materiales suministrados por SMITHCO. No modifique ninguna función o parte.

Estas máquinas están destinadas para el mantenimiento profesional de campos de golf, campos de deportes y para el mantenimiento de áreas como céspedes y sendas, senderos y terrenos. No se brinda garantía alguna, ya sea expresa o implícita en cuanto a su aplicabilidad a cualquier tarea.

Especificaciones De G Star Y Super Star

PESOS Y DIMENSIONES

	G STAR	SUPER STAR
Longitud	183cm	163 cm
Anchura	140cm	145 cm con rastrillo
Altura	112cm	119 cm
Peso	313kg	431kg

NIVEL DE SONIDO (DBA) A 3200 RPM

Al nivel del oído	84 dbA	85 dbA
A 3 pies (0.914 m)	89 dbA	83 dbA
A 30 pies (9.14 m)	74 dbA	73 dbA

MOTOR

Marca	Briggs and Stratton Vanguard	Briggs and Stratton Vanguard
Potencia	16 Hp (12 kW)	16 Hp (12 kW) 2 WD 18 Hp (13 kW) 3 WD

VELOCIDAD

Velocidad de transporte	0 a 12 mph (0-19 kph)
Velocidad en marcha atrás	0 a 5 mph (0-8 kph)

BATERÍA (no incluida)

	Tipo automotor, 45-12 voltios
Grupo BCI	Tamaño 45
Amperios para arranque en frío	480
Polaridad del terminal de tierra	Negativa (-)
Longitud máxima	23 cm
Anchura máxima	14 cm
Altura máxima	23 cm

CAPACIDAD DE LÍQUIDOS

Aceite para el cárter	Ver el Manual del motor
Combustible	20 cuartillos (18,93 litros)
Líquido hidráulico	20 cuartillos (18,93 litros)

WHEELS & TIRE

Three: 23 x 10.5 x 12; 4 ply multitrack 5 psi (.35 bar)
 Front tire fluid filled to weigh a total of 80 lbs.
 Approximately 41 pints (19.4l) of windshield washer fluid or equivalent.

ESPECIFICACIONES DE Super Star 48v

PESOS Y DIMENSIONES

Longitud	165cm
Anchura	117cm
Altura	116cm
Peso	206kg without batteries 381 kg with batteries

BATERÍAS

	Seis baterías Trojan T125 de 6 voltios
Peso por batería	29 kg
Longitud máxima	26.46 cm
Anchura máxima	18.17 cm
Altura máxima	28.53 cm

VELOCIDAD

Velocidad en marcha adelante	0 a 10 mph (0-16 kph)
Velocidad en marcha atrás	0 a 5 mph (0-8 kph)

CAPACIDAD DE LÍQUIDOS

Aceite para la caja de cambios	20 oz (591.4 mililitros); Aceite para cambios SAE 30
--------------------------------	--

RUEDAS Y NEUMÁTICOS

Tres: 21 x 11 x 8; 8 x LP sin tubo: 7 psi (.48 bar)

Especificaciones De Gas Super Rake

PESOS Y DIMENSIONES

Longitud	216cm
Anchura	187cm
Altura	114cm
Peso	449kg

NIVEL DE SONIDO (DBA)

Al nivel del oído	84 dbA
A 3 pies (0.914 m)	89 dbA
A 30 pies (9.14 m)	74 dbA

MOTOR

Marca	Briggs and Stratton Vanguard
Núm. de modelo	303447
Tipo /Núm. de Espec.	1018A2
Potencia	16 hp (12kW)

VELOCIDAD

Velocidad en marcha adelante	0 a 10 mph (0-16 kph)
Velocidad en marcha atrás	0 a 5 mph (0-8 kph)

BATERÍA (no incluida)

Grupo BCI	Tipo automotor, 45-12 voltios
Amperios para arranque en frío	Tamaño 45
Polaridad del terminal de tierra	480
Longitud máxima	Negativa (-)
Anchura máxima	23 cm
Altura máxima	14 cm
	23 cm

CAPACIDAD DE LÍQUIDOS

Aceite para el cárter	Ver el Manual del motor
Combustible	15.6 cuartillos (14,8 litros)
Líquido hidráulico	12.9 cuartillos (12,2 litros)

ESPECIFICACIONES DE Gasolina Y Diesel X-Treme

PESOS Y DIMENSIONES	GASOLINA SUPER STAR X-TREME	DIESEL SUPER STAR X-TREME
Longitud	163 cm	163 cm
Anchura	145 cm	145 cm
Altura	119 cm	119 cm
Peso	451 kg	500 kg
NIVEL DE SONIDO (DBA)		
Al Nivel Del Oído	87 DBA	103 DBA
A 3 pies (0.914 m)	96 dBA	100 dBA
A 30 pies (9.14 m)	84 dBA	87 dBA
MOTOR		
Marca	Briggs and Stratton Vanguard	Briggs and Stratton Diesel
Núm. de modelo	303447	582447
Tipo /Núm. de Espec.	1131E1	0206
Potencia	18 hp (13kW)	18 hp (19.5 kW)
VELOCIDAD		
Velocidad en marcha adelante	0 a 10 mph (0-16 kph)	
Velocidad en marcha atrás	0 a 4 mph (0-6 kph)	
BATERÍA (no incluida)		
	Tipo automotor, 45-12 voltios	
Grupo BCI	Tamaño 45	
Amperios para arranque en frío	480	
Polaridad del terminal de tierra	Negativa (-)	
Longitud máxima	23 cm	
Anchura máxima	14 cm	
Altura máxima	23 cm	
CAPACIDAD DE LÍQUIDOS		
Aceite para el cárter	Ver el Manual del motor	
Combustible	20 cuartillos (18,93 litros)	
Líquido hidráulico	20 cuartillos (18,93 litros)	
WHEELS & TIRE		
	Three: 22 X 11 - 10.0 Knobby Tires 5 psi (.35 bar)	
	Front tire fluid filled to 80 lbs. total 45.5 pints of windshield washer fluid or equivalent.	

Instalación

La rastrilladora para búnker que viene de **Smithco** requiere cierto montaje antes de su puesta en servicio.

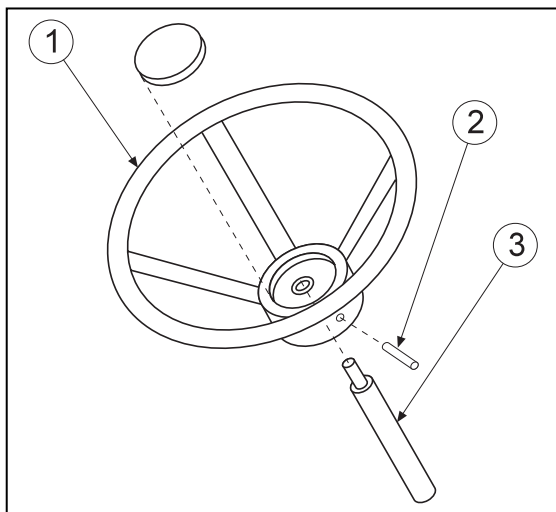

1. Ponga el freno de estacionamiento. Para poner el freno de estacionamiento, presiónelo más allá del centro.
2. Montaje de las ruedas traseras. Bloquee la rueda frontal. Levante con un gato la parte trasera de la máquina, cuidando de no dañar la parte inferior de la misma. Coloque la rueda sobre el aro, alineando los agujeros de los pernos. Utilice las diez tuercas provistas. Apriete a 64-74 pies/lb (87-100 Nm) en forma alternada. Reapriete las tuercas dentro de las primeras 10 horas, y posteriormente cada 200 horas. Baje la máquina al suelo y retire los bloques y el gato.
3. Instale el volante (Ref. Núm. 1) en la máquina. Empuje el volante hasta colocarlo sobre su eje (Ref. Núm. 3). Alinee los agujeros e inserte la clavija de 1/4 x 2" (Ref. Núm. 2) en el eje del volante. Apriete el tornillo de fijación.

4. Revise la presión de los neumáticos. La presión de los neumáticos debe ser 5 psi (0.35 bar).
5. No se suministra la batería. Instale una batería tipo automotor de 45-12 voltios, 480 amperios de arranque en frío (mínimo) en la correspondiente caja de las rastrilladoras Super Rake y Super Star. En la Sand Star 48V, instale baterías Trojan T125. Este es un sistema de puesta a tierra negativo. Instale las sujeciones de la batería. Conecte el cable rojo positivo (+) (A) al terminal positivo. Deslice el manguito de goma sobre el terminal positivo para evitar cortocircuitos. Conecte el cable negro negativo (-) (B) al terminal negativo.

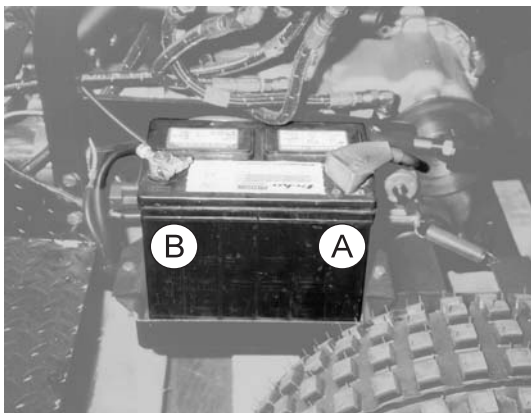

Si se conectan los cables de la batería a los terminales incorrectos, pueden ocurrir lesiones y/o daños al sistema eléctrico. Verifique que la batería y los cables no interfieran ni rocen ninguna pieza móvil. Conecte primero el cable positivo rojo (+) (A) a la batería. Cuando desconecte la batería, retire primero el cable negro negativo (-) (B).

6. Revise el aceite del motor y añada más si es necesario. Para ver cuál es el aceite de motor recomendado, consulte el manual del motor. **NO LO LLENE EXCESIVAMENTE.**
7. Llene los tanques de gasolina con gasolina sin plomo de 87 octanos (como mínimo). Llene los tanques de combustible diesel con diesel Núm. 2.

La gasolina es inflamable. Se deben tomar precauciones al almacenar o manipular gasolina. No llene el tanque de combustible con el motor andando, o en un lugar cerrado. Los gases son explosivos y su inhalación es peligrosa. NO FUME mientras llena el tanque de combustible. NO LO LLENE EXCESIVAMENTE.

8. Revise el nivel de aceite hidráulico en el tanque de las rastrilladoras Super Rake, Super Star y Supreme. El nivel debe ser 2 -2 1/2" (5 - 6.4 cm) medidos desde el fondo del cuello de llenado. Si el nivel está bajo, añada aceite de motor SAE 10W-40 SG/SH/CD/EC-11 para Servicio API.
9. Antes de hacerla arrancar, la máquina debe engrasarse.
10. Antes de arrancar la máquina, lea las instrucciones de operación.

Instalación de Diesel Super Star X-Treme

Diesel Super Star X-Treme viene estándar con barra de protección antivuelco (**ROP**) y cinturones de seguridad. Deberá instalar la barra de protección antivuelco antes de poner la máquina en servicio.

Después de montar las ruedas y de que la máquina está totalmente preparada.

1. Desabroche el cinturón de seguridad para trabajar más cómodamente.
2. Retire los cuatro pernos que sujetan los soportes de los cinturones de seguridad derecho e izquierdo.
3. Retire los otros cuatro pernos situados en la placa de montaje.
4. Alinee la placa de montaje situada en las barras ROP con la placa de montaje cuadrada situada junto al asiento, con la curva de la barra ROP orientada hacia la parte delantera de la máquina.
5. Coloque cuatro pernos en los orificios externos de la placa de montaje y ajústelos.
6. Coloque los soportes del cinturón de seguridad sobre los orificios internos de montaje y fíjelos en el lugar adecuado con los cuatro pernos restantes.
7. Los cinturones de seguridad deben estar ya montados sobre los soportes de los cinturones de seguridad
8. Apriete todas las piezas metálicas.

Las barras ROP está certificadas para cumplir con OSHA 1928.52 y los cinturones de seguridad están certificados de acuerdo con OSHA 1928.51

REF#	PIEZA#	DESCRIPCIÓN
1	76-198-03	Cinturón de seguridad
2	HB-716-14-100	Perno de $\frac{7}{16}$ (11 mm) - 14 x 1 (356 mm x 25 mm)
3	HB-716-14-125	Perno de $\frac{7}{16}$ (11 mm) - 14 x $1\frac{1}{4}$ (356 mm x 32 mm)
4	HNTL-716-14	Tuerca de seguridad de $\frac{7}{16}$ (11 mm) - 14 (356 mm)
5	42-802	Soporte del cinturón de seguridad derecho
6	42-803	Soporte del cinturón de seguridad izquierdo
7	42-801	ROP B

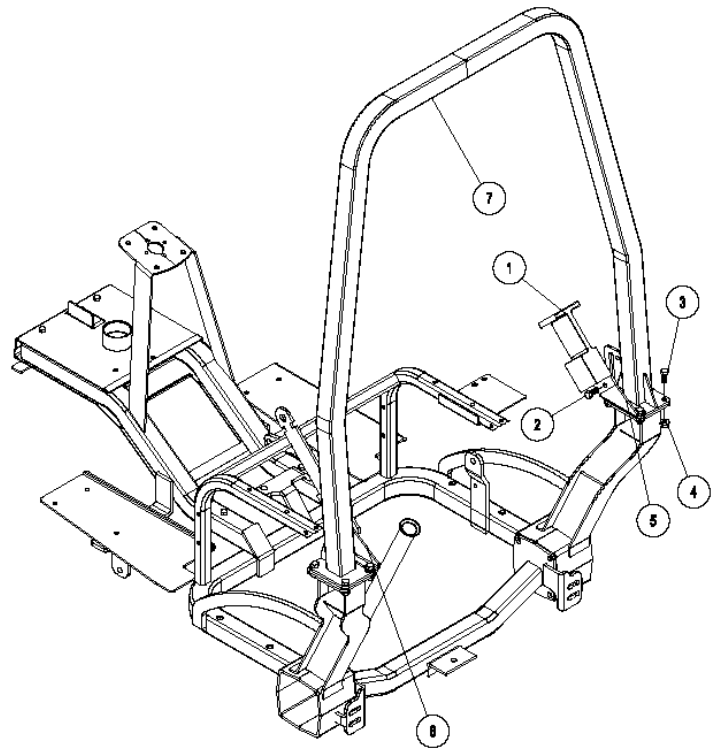

PARA EFECTUAR TAREAS DE SERVICIO



¡ADVERTENCIA!

- Ponga el freno de estacionamiento.
- No trabaje en el motor con el mismo conectado a las baterías.
- Mantenga los materiales humeantes, las llamas o las chispas lejos de las baterías.
- Nunca conecte o desconecte las baterías u otros componentes eléctricos mientras la llave esté en el interruptor de encendido.
- Cuando conecte los cables de la batería, preste particular atención a sus polaridades. Nunca confunda los terminales positivos con los negativos.



¡ADVERTENCIA!

Utilice llaves aisladas y tenga cuidado de no dejar que dichas llaves toquen las partes metálicas del vehículo cuando trabaje en los terminales de la batería. Al reinstalar los cables, observe la polaridad.

Con una llave aislada, retire todos los cables de las baterías del vehículo. Puede envolver una llave en cinta aislante, siempre que no quede metal desnudo. (Figura 1)



FIGURA 1 ENVOLTURA AISLANTE

Retire las baterías, utilizando una herramienta especial para ese fin.

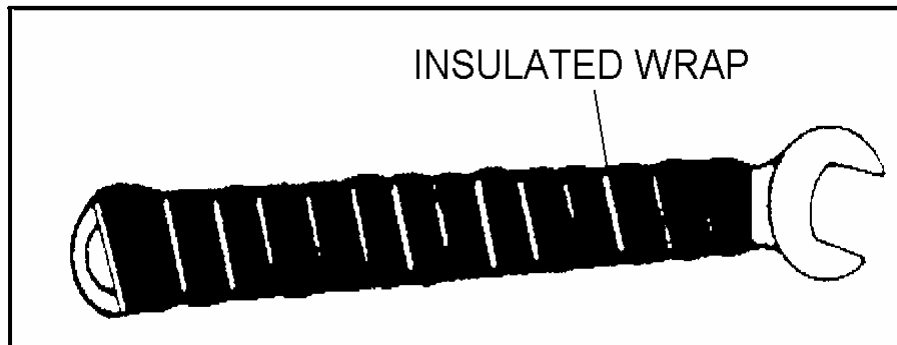

¡ADVERTENCIA!

Las baterías son pesadas. Tenga cuidado al retirarlas. Tenga cuidado de levantar las baterías sin inclinarlas: el electrolito puede derramarse, lo cual puede causar quemaduras o daños al vehículo y a la ropa. Si el electrolito se derrama, enjuáguelo bien con agua. Protéjase la vista.

Batería de la Super Star 48V

BATERÍA

Las baterías suelen generar gases explosivos, lo cual puede causar lesiones. No deje que las llamas, chispas u objetos encendidos se acerquen a la batería. Cuando cargue la batería o trabaje cerca de ella, **póngase siempre elementos de protección para la vista, y asegúrese de que la ventilación sea adecuada.**

Las baterías de los vehículos eléctricos requieren un mantenimiento **CUIDADOSO** para extender al máximo su vida útil.

MANTENIMIENTO PREVENTIVO

- Hay que recargar las baterías tras usar el equipo cada día.
- Revise el nivel de electrolito **POR LO MENOS** una vez a la semana.
- Inspeccione todos los cables para ver si hay roturas o el aislamiento está deteriorado.
- Antes de cargar las baterías, inspeccione todos los terminales para ver si hay conectores desgastados, flojos o dañados.
- Antes de cargar las baterías, inspeccione todos los terminales para comprobar que estén limpios (sin corrosión) y bien asegurados a los terminales de la batería.
- Las baterías deben revisarse frecuentemente para asegurar que estén en buen estado de carga. La carga completa de una batería nueva debería dar una lectura hidrométrica de 1.260-1.280 de peso específico, mientras que para una batería más vieja el valor puede ser de 1.250 y sin embargo la batería puede estar totalmente cargada.
- No añada una cantidad excesiva de agua. Si la llena excesivamente, puede haber una pérdida de ácido del electrolito. Añada agua destilada a las baterías. Recomendamos **NO** usar otros tipos de agua, ya que las impurezas pueden reducir la vida útil de las baterías.
- Para evitar un arrastre innecesario del vehículo, lo cual causará un funcionamiento inadecuado y un mayor consumo de corriente, inspecciónelo para ver si los cojinetes de las ruedas están bien ajustados, vea si los frenos están rozando y si las ruedas no están bien infladas.
- Fuera de temporada, las baterías deben **CARGARSE TOTALMENTE** y guardarse en un lugar cubierto y sin calefacción. Fuera de temporada, revise las baterías cada treinta días y recárguelas si el hidrómetro indica un peso específico menor de 1.220.

CARGA DE LAS BATERÍAS

Para cargar las baterías, es muy importante seguir los siguientes pasos:

- Utilizar siempre cargadores automáticos de SMITHCO.
- Verificar que el electrolito cubra las placas de **TODAS** las celdas.
- La carga debe efectuarse en un lugar bien ventilado.
- Inspeccione el enchufe del cargador de CC para ver si hay contactos sueltos, doblados, arqueados o sucios.
- Inspeccione el receptáculo del vehículo para ver si hay cables sueltos o daños.
- Introduzca totalmente el enchufe en el receptáculo y verifique que la conexión sea firme.
- Tenga cuidado de no tirar del cable de CC ni de colocarlo en una posición en la que pueda ser pisado por vehículos o sea un peligro para el personal que trabaja en el lugar.

Controles E Instrumentos De La Super Rake A Gasolina

PANEL DE INSTRUMENTOS

Ubicado en el paragolpes derecho.

- A. **Interruptor de encendido** Tres posiciones: Stop-Run-Start (Parar-Marchar-Arrancar).
- B. **Tracción en dos o tres ruedas:** La válvula de tracción en rueda frontal está ubicada en el paragolpes frontal derecho. Empuje para activar la tracción en rueda delantera y tire para desactivarla.



CAUTION

Desactive la tracción en rueda delantera sólo para transporte y operaciones de barrido. La tracción puede cambiarse inmediatamente de tres a dos ruedas. La tracción en dos ruedas aumenta la velocidad en el terreno.

- C. **Portafusible y fusible:** Está ubicado en el lado central derecho del panel de instrumentos. Se utiliza un fusible de 30 amperios.
- D. **Amperímetro:** El amperímetro indica el nivel de carga o descarga de la batería.
- E. **Luz indicadora del aceite:** Esta luz debe encenderse cuando la ignición esté encendida, sin que el motor esté en funcionamiento. La luz se encenderá cuando la presión del aceite sea baja. Si la luz se enciende, apague inmediatamente el motor e investigue la causa.
- F. **Medidor de horas:** El medidor de horas indica las horas de operación de la máquina. El medidor de horas funciona cuando el interruptor de encendido está activado.
- G. **Ahogador:** El ahogador está ubicado en el centro del panel de instrumentos. Tire del ahogador para cerrar la placa de ahogo al arrancar el motor en frío. Si el motor está caliente, puede ser innecesario usar el ahogador.
- H. **Regulador manual de velocidad:** El regulador manual de velocidad está ubicado en el lado izquierdo del panel de instrumentos. Utilícelo para regular la velocidad del motor.

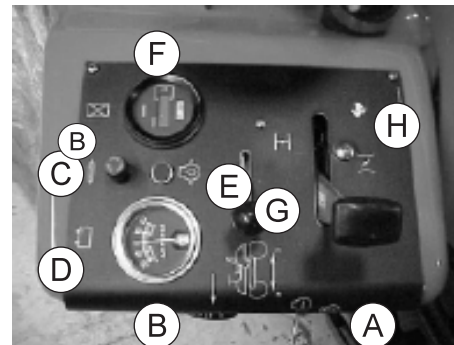

PARTE DERECHA DEL PISO

El pedal controla el movimiento en marcha adelante y atrás. Si se empuja la parte delantera del pedal (I), el vehículo avanza, y si se empuja la parte trasera, el vehículo retrocede. Al soltar el pedal, la transmisión hidrostática se centra y detiene el vehículo. La velocidad de desplazamiento es proporcional a la presión que se ejerce sobre el pedal. (J) es el levantador manual para el arado de arena.



CAUTION

Si se retira el pie rápidamente del pedal, tanto en marcha adelante como atrás, la máquina se detendrá abruptamente.

PARTE DERECHA DEL PISO

El pedal controla el movimiento en marcha adelante y atrás. Si se empuja la parte delantera del pedal (I), el vehículo avanza, y si se empuja la parte trasera, el vehículo retrocede. Al soltar el pedal, la transmisión hidrostática se centra y detiene el vehículo. La velocidad de desplazamiento es proporcional a la presión que se ejerce sobre el pedal. (J) es el levantador manual para el arado de arena.



CAUTION

Si se retira el pie rápidamente del pedal, tanto en marcha adelante como atrás, la máquina se detendrá abruptamente.



CONDUCCIÓN

El volante automotor está conectado al conjunto de la rueda delantera por medio de un piñón con transmisión por cadena. Esto permite girar rápidamente y con radios de giro reducidos.

AJUSTE DEL ASIENTO

La palanca de ajuste del asiento está ubicada debajo del asiento, en el lado izquierdo. Permite ajustar el asiento hacia adelante o hacia atrás, para comodidad del operador. Hay cuatro configuraciones diferentes de los pernos, que permiten ajustar manualmente el asiento para comodidad del operador.

FRENO DE ESTACIONAMIENTO

El freno de estacionamiento está ubicado en el paragolpes izquierdo. Empuje la palanca (K) para soltar el freno y tire de ella hacia atrás para poner el freno. Para iniciar el rastrillado de un búnker, se debe aplicar el freno de estacionamiento.

PANEL DE INSTRUMENTOS

Las palancas de levantamiento están ubicadas en el paragolpes izquierdo. Para levantar, empújela, y para bajar, tire de ella hacia adelante. Si levanta la palanca cuando el accesorio está en la posición correcta, la palanca volverá a la posición neutra. La palanca de levantamiento de la rastrilladora (L) está en el interior de la máquina. La palanca del conjunto de levantamiento (M) está en el exterior, cerca del asiento, a menos que la máquina esté equipada con un arado hidráulico, en cuyo caso la palanca del arado está cerca del asiento.

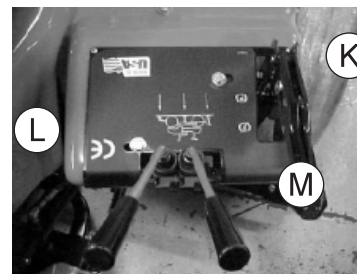

Controles e instrumentos de la Super Star 48V

Controles e instrumentos en el panel y la cubierta frontal de la Sand Star E 48V (Modelos) 8327/ 8328

Interruptor de encendido: Está ubicado en la esquina superior izquierda del panel de instrumentos. Para accionar la máquina, la llave debe estar en la posición “on” (activa).

Medidor de carga: Está ubicado en la esquina inferior derecha del panel de instrumentos. Indica el nivel de carga de las baterías. **Nota: Al disminuir la carga, la luz pasa gradualmente de verde a roja.**

Interruptor de accionamiento para el accesorio cultivador/escarificador: Está ubicado en la esquina inferior izquierda del panel de instrumentos. Presione la parte superior del interruptor para elevar el accesorio, y la parte inferior para hacerlo descender.

Interruptor de accionamiento del elevador posterior: Está ubicado en la esquina superior derecha del panel de instrumentos. Presione la parte superior del interruptor para elevar el accesorio, y la parte inferior para hacerlo descender.

Conector de carga: Está ubicado en el lado derecho de la cubierta delantera. Enchufe el cargador de batería en este conector.

Interruptor de marcha adelante/Marcha atrás: Está ubicado en el centro del panel de instrumentos, debajo del eje de la dirección. Presione la parte superior del interruptor para avanzar y la parte inferior para retroceder.

Dirección:

Antes de accionar la máquina, familiarícese con la dirección. Fije la inclinación del volante para comodidad del operador. El volante automotor está conectado a la rueda delantera por medio de un piñón con transmisión por cadena. Esto permite girar rápidamente y con radios de giro reducidos.

Ajuste del asiento:

La palanca de ajuste del asiento está ubicada debajo del asiento, en el lado izquierdo. Permite ajustar el asiento hacia adelante o hacia atrás, para comodidad del operador.

Estribo izquierdo:

El pedal de freno está ubicado en el estribo izquierdo. Para fijar el freno de estacionamiento, empuje la parte superior del pedal (en dos piezas) hacia abajo, hasta que el pedal quede trabado. Para soltar el freno de estacionamiento, empuje hacia abajo la parte inferior del pedal de freno hasta que la parte superior del pedal se suelte y vuelva a su sitio. A continuación, retire el pie del pedal.

Estribo derecho:

El pedal del acelerador está ubicado en el estribo derecho. Al presionar el pedal, la unidad se mueve en la dirección elegida en el interruptor de Marcha adelante/Marcha atrás (F/R). Debajo del estribo derecho, el control Speed Boss está fijado al pedal del acelerador, y después se conecta a la ménsula de levantamiento en la parte posterior de la unidad. Cuando la ménsula de levantamiento está en la posición “baja”, esto tira del cable del Speed Boss, que a su vez tira hacia atrás del pedal del acelerador, haciendo que la unidad aminore la marcha. Cuando la ménsula de levantamiento está en la posición “alta”, la unidad acelerará.

Sonido indicador de retroceso:

Cuando la unidad está en “marcha atrás”, suena un pitido.

Sistema de frenado regenerativo:

El frenado regenerativo se activa de dos maneras:

1. Si la unidad está desatendida en el lado de una elevación, el freno de estacionamiento no está puesto y la unidad comienza a rodar ladera abajo, el sistema de frenado se activará y la unidad rodará a 2 mph (3 kph). No importa si el interruptor de encendido está en la posición “on” o “off”, o en “marcha adelante” o “marcha atrás”.
2. Si el operador está conduciendo la unidad sobre terreno plano y la unidad alcanza una velocidad de 10 mph (16 kph), el sistema de frenado se activará automáticamente y reducirá la velocidad de la unidad a 8 mph (12 kph). La unidad volverá entonces a acelerarse hasta 10 mph (16 kph).

NOTA: Esto se repetirá hasta que la unidad regrese a un terreno plano.

RECUERDE: No es necesario que el operador detenga la unidad antes de bajar de una elevación. El sistema de frenado funciona tanto cuando el vehículo está detenido como cuando está en movimiento.

Interruptor de Marcha-Remolque/Mantenimiento:

Este interruptor, que está ubicado frente a las baterías, activa el sistema de frenado regenerativo. Para que la unidad funcione, el interruptor debe estar en la posición “Run/On”. **Recuerde: Antes de remolcar o de hacer trabajos en la unidad, ponga siempre el interruptor en la posición “Tow/Off”.**

Controles e instrumentos de la Super Star

INSTRUMENTOS UBICADOS EN EL PANEL DE CONTROL

- A. **Regulador manual de velocidad** - El regulador manual se utiliza para regular la velocidad del motor.
- B. **Luz indicadora del aceite** - Esta luz debe encenderse cuando la ignición esté encendida, sin que el motor esté en funcionamiento. La luz se encenderá cuando la presión del aceite sea baja. Si la luz se enciende, apague inmediatamente el motor e investigue la causa.
- C. **Interruptor de encendido** - El interruptor de encendido tiene tres posiciones. Off-Run-Start (Apagado-Marchar-Arrancar).
- D. **Ahogador** - Tire de la perilla de control del ahogador para cerrar la placa de ahogo al arrancar el motor en frío. Si el motor está caliente, puede ser innecesario usar el ahogador.

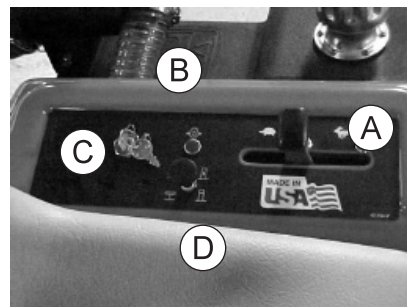

CONDUCCIÓN

Antes de accionar la máquina, familiarícese con la dirección. Esta máquina tiene un mecanismo de conducción inclinable. La palanca para inclinar el volante está ubicada al pie del manguito de goma en la columna de dirección. Presione la palanca hacia abajo y ajuste el volante a una posición cómoda.

PALANCA ELEVADORA DE LA RASTRILLADORA

Esta palanca (H) sube y baja todos los accesorios traseros. Para levantar, empújela hacia adelante, y para bajar, tire de ella hacia atrás. Suelte la palanca cuando el accesorio esté en la posición correcta, y la palanca volverá a la posición neutra.

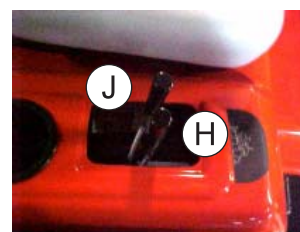

PALANCA DEL CONJUNTO ELEVADOR

Esta palanca (J) sube y baja todos los accesorios situados debajo del centro de la máquina. Para levantar, empújela hacia adelante, y para bajar, tire de ella hacia atrás. Suelte la palanca cuando el accesorio esté en la posición correcta, y la palanca volverá a la posición neutra.

AJUSTE DEL ASIENTO

La palanca de ajuste del asiento está ubicada debajo del asiento, en el lado izquierdo. Permite ajustar el asiento hacia adelante o hacia atrás, para comodidad del operador. El asiento tiene también el interruptor de seguridad de arranque. Para arrancar la Super Star, el operador deberá estar sentado en el asiento.

PARTE DERECHA DEL PISO

Control con dos pedales. Los pedales controlan el movimiento hacia adelante y hacia atrás, y actúa también como freno. Si se empuja el pedal delantero (K), el vehículo avanza, y si se empuja el pedal trasero, el vehículo retrocede. Al soltar el pedal, la transmisión hidrostática se centra y detiene el vehículo mediante una acción de frenado. La velocidad de desplazamiento es proporcional a la presión que se ejerce sobre el pedal.



MEDIDOR DE HORAS/VOLTÍMETRO

Está ubicado en el indicador derecho de fibra de vidrio. El medidor de horas indica las horas de operación de la máquina. El medidor de horas funciona cuando el interruptor de encendido está activado. El voltímetro indica el voltaje de la batería. Al arrancar la batería, el voltaje no debe descender por debajo de los 9 voltios, con la llave colocada; cuando el motor no está funcionando, el voltaje deberá ser de 12 voltios. Con el motor en marcha a 3600 rpm, el voltaje debe ser de 14 voltios.

Controles e instrumentos de la G-Star

PALANCA DE CAMBIOS

Para cambiar de marcha, tendrá que parar totalmente. Coloque la palanca en la marcha deseada, que está marcada en la base de la palanca. No es necesario embragar para cambiar de marcha.

INTERRUPTOR DE ENCENDIDO

Está ubicado en el lado derecho de la consola. Es un interruptor de tres posiciones: Stop – Run – Start (Parar – Marchar – Arranchar)

Ahogador: El ahogador está ubicado en el lado derecho de la consola. Tire hacia arriba de la perilla de control del ahogador para cerrar la placa de ahogo al arrancar el motor en frío. Si el motor está caliente, puede ser innecesario usar el ahogador.

Regulador manual de velocidad: El regulador manual está ubicado en el lado izquierdo de la consola. Utilice el regulador manual cuando necesite más velocidad del motor que la velocidad de desplazamiento en el terreno.

Portafusible y fusible: Se utiliza un fusible de 30 amperios.

CONDUCCIÓN

Antes de accionar la máquina, familiarícese con la dirección. El volante automotor está conectado al conjunto de la rueda delantera por medio de un piñón con transmisión por cadena. Esto permite girar rápidamente y con radios de giro reducidos.

AJUSTE DEL ASIENTO

La palanca de ajuste del asiento está ubicada debajo del asiento, en el lado izquierdo. Permite ajustar el asiento hacia adelante o hacia atrás, para comodidad del operador.

ESTRIBO DERECHO

El pedal del acelerador está ubicado en el estribo derecho. Al presionar el pedal, la unidad se mueve en la dirección elegida en la palanca de Adelante/Neutro/Marcha atrás (F-B-R). Debajo del estribo derecho, el control Speed Boss está fijado al pedal del acelerador, y después se conecta a la ménsula de levantamiento en la parte posterior de la unidad. Cuando la ménsula de levantamiento está en la posición “baja”, esto tira del cable del Speed Boss, haciendo que la unidad aminore la marcha hasta alcanzar la velocidad de rastrillado ajustable. Cuando la ménsula de levantamiento está en la posición “alta”, la unidad acelerará hasta la velocidad de transporte.

ESTRIBO IZQUIERDO

El pedal de freno está ubicado en el estribo izquierdo. Para fijar el freno de estacionamiento, empuje la parte superior del pedal (en dos piezas) hacia abajo, hasta que el pedal quede trabado. Para soltar el freno de estacionamiento, empuje hacia abajo la parte inferior del pedal de freno hasta que la parte superior del pedal se suelte y vuelva a su sitio, y después retire el pie del pedal.

Controles e instrumentos Super Star X-treme

INSTRUMENTOS SITUADOS EN EL PANEL DE CONTROL

- A **Indicador luminoso de aceite** - El indicador luminoso de aceite deberá encenderse cuando el encendido esté activado sin que funcione el motor. El indicador luminoso de aceite se encenderá cuando la presión de aceite sea baja. Si el indicador luminoso de aceite se enciende, apague el motor de inmediato y averigüe la causa.
- B. **Llave de encendido** - La llave de encendido tiene tres posiciones: Apagado-funcionamiento-arranque
- C. **Cebador** - Tire de la perilla de control del cebador para cerrar la placa del cebador al arrancar un motor frío. Es posible que un motor caliente no necesite arranque con el cebador.
- D. **Regulador manual** - El regulador manual se usa para regular la velocidad del motor.
- E. **Luz** - Esta llave opcional enciende las luces delanteras y traseras.

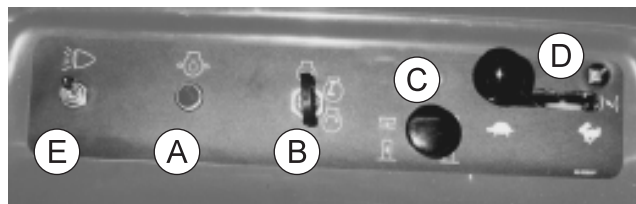

DIRECCIÓN

Familiarícese con la dirección antes de operar la máquina. La máquina está equipada con un mecanismo de dirección inclinable. La palanca para inclinar el volante está situada en la parte inferior del fuelle de caucho situado sobre la columna de dirección. Mantenga la palanca hacia abajo y ajuste el volante llevándolo a una posición cómoda.

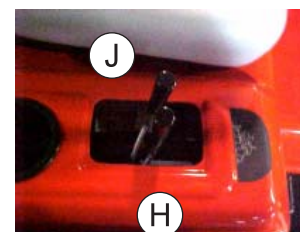

PALANCA DE ELEVACIÓN DEL RASTRILLO

Esta palanca (H) levanta y baja todos los accesorios traseros. Para levantar empuje hacia adelante, para bajar tire hacia atrás. Suelte la palanca cuando el accesorio está en la posición correcta y la palanca volverá a su posición neutra.

PALANCA DEL CONJUNTO DE ELEVACIÓN

Esta palanca (J) levanta y baja todos los accesorios traseros que están bajo el centro de la máquina. Para levantar empuje hacia adelante, para bajar tire hacia atrás. Suelte la palanca cuando el accesorio está en la posición correcta y la palanca volverá a su posición neutra.

REGULACIÓN DEL ASIENTO

La palanca de regulación del asiento se encuentra debajo del frente del asiento, a la izquierda. Permite regular el asiento hacia adelante o hacia atrás para comodidad del operador. El asiento también cuenta con el interruptor de seguridad de arranque. Para arrancar el Super Star el operador debe estar sentado en el asiento.



PISO DEL LADO DERECHO

El pedal controla el movimiento hacia delante y atrás. Pisar la parte delantera del pedal (K) le hará avanzar y pisar la parte posterior del pedal (L) le hará ir hacia atrás. Cuando se suelta el pedal la transmisión hidrostática se centra y detiene el vehículo. La velocidad sobre el suelo es proporcional a la intensidad con la que se pisa el pedal.

CONTADOR DE HORAS/ VOLTÍMETRO

Se encuentra en el capó de fibra de vidrio derecho delantero. El contador de horas indica las horas de operación de la máquina. El contador de horas opera cuando la llave de encendido está activada. El voltímetro indica la tensión de la batería. Al arrancar, la tensión de la batería no debe caer debajo de los 9 voltios; con la llave puesta y el motor sin funcionar, la tensión debería ser 12 voltios. Con el motor en funcionamiento a 3600 rpm la lectura de tensión debería ser de aproximadamente 14 voltios.

Controles e instrumentos Diesel X-treme

INSTRUMENTOS SITUADOS EN EL PANEL DE CONTROL

- A **Indicador luminoso de aceite** - El indicador luminoso de aceite deberá encenderse cuando el encendido esté activado sin que funcione el motor. El indicador luminoso de aceite se encenderá cuando la presión de aceite sea baja. Si el indicador luminoso de aceite se enciende, apague el motor inmediato y averigüe la causa.
- B. **Llave de encendido** - La llave de encendido tiene tres posiciones: Apagado-funcionamiento-arranque
- C. **Indicador luminoso de temperatura:** El indicador luminoso de temperatura se encenderá si la máquina comienza a recalentar.
- D. **Regulador manual** - El regulador manual se usa para regular la velocidad del motor.
- E. **Bujía incandescente:** Cuando el encendido pasa a precalentamiento, la bujía incandescente se enciende cuando está lista para arrancar.
- F. **Luz** - Esta llave opcional enciende las luces delanteras y traseras.

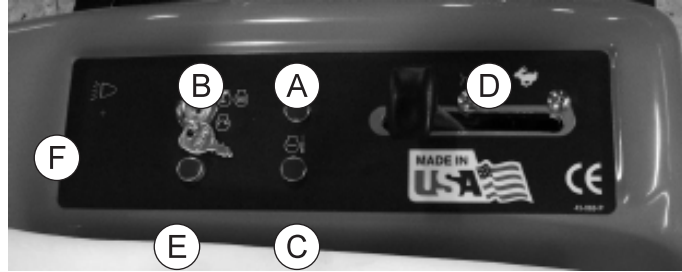

de

DIRECCIÓN

Familiarícese con la dirección antes de operar la máquina. La máquina está equipada con un mecanismo de dirección inclinable. La palanca para inclinar el volante está situada en la parte inferior del fuelle de caucho situado sobre la columna de dirección. Mantenga la palanca hacia abajo y ajuste el volante llevándolo a una posición cómoda.

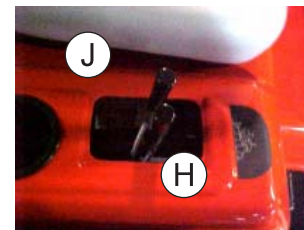

PALANCA DE ELEVACIÓN DEL RASTRILLO

Esta palanca (H) levanta y baja todos los accesorios traseros. Para levantar empuje hacia adelante, para bajar tire hacia atrás. Suelte la palanca cuando el accesorio está en la posición correcta y la palanca volverá a su posición neutra.

PALANCA DEL CONJUNTO DE ELEVACIÓN

Esta palanca (J) levanta y baja todos los accesorios traseros que están bajo el centro de la máquina. Para levantar empuje hacia adelante, para bajar tire hacia atrás. Suelte la palanca cuando el accesorio está en la posición correcta y la palanca volverá a su posición neutra.



REGULACIÓN DEL ASIENTO

La palanca de regulación del asiento se encuentra debajo del frente del asiento, a la izquierda. Permite regular el asiento hacia adelante o hacia atrás para comodidad del operador. El asiento también cuenta con el interruptor de seguridad de arranque. Para arrancar el Super Star el operador debe estar sentado en el asiento.

PISO DEL LADO DERECHO

El pedal controla el movimiento hacia delante y atrás. Pisar la parte delantera del pedal (K) le hará avanzar y pisar la parte posterior del pedal (L) le hará ir hacia atrás. Cuando se suelta el pedal la transmisión hidrostática se centra y detiene el vehículo. La velocidad sobre el suelo es proporcional a la intensidad con la que se pisa el pedal.

CONTADOR DE HORAS

Se encuentra en el capó de fibra de vidrio derecho delantero. El contador de horas indica las horas de operación de la máquina. El contador de horas opera cuando la llave de encendido está activada.

Operación y lista de verificación diaria

ARRANQUE DEL MOTOR

Antes de accionar esta máquina, familiarícese con todos los controles y funciones de estas unidades. Cumpla también con todos los requisitos de mantenimiento y lea todas las advertencias de seguridad. Al conocer totalmente la máquina y su funcionamiento, y al realizar las etapas prescritas de mantenimiento, podrá esperar un funcionamiento relativamente libre de problemas durante años.

1. Verifique que la válvula de flujo de combustible, ubicada en el tanque de combustible, esté en la posición "ON" (abierta).
2. Ponga el freno de estacionamiento. Encienda el interruptor de seguridad en el freno de estacionamiento.
3. El interruptor de encendido tiene tres posiciones (gasolina) y cuatro posiciones (diesel). Para motores de gasolina: Introduzca la llave (A) y gírela en dirección horaria hasta que el motor arranque (C). Suelte la llave y la misma volverá a la posición de marcha (B). Si es necesario, utilice el ahogador y el regulador manual de velocidad. Para motores diesel: Introduzca la llave (A) y gírela en sentido antihorario (D) hasta que el indicador luminoso se encienda. Haga girar la llave en dirección horaria hasta que el motor arranque (C). Suelte la llave y la misma volverá a la posición de marcha (B).
4. Deje que el motor funcione a marcha lenta y se caliente durante unos minutos, antes de seleccionar una dirección de desplazamiento.
5. Para apagar el motor de todas las máquinas de gasolina, haga girar la llave a la posición de parada. En la SuperRake diesel, mueva el regulador a la posición de parada.

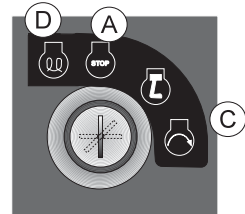
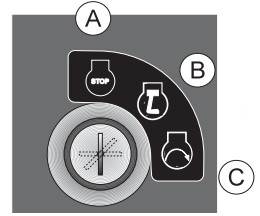

LISTA DE VERIFICACIÓN DIARIA

NOTE:

Utilice todos los procedimientos y piezas indicados por los fabricantes. Antes de poner en funcionamiento la máquina, lea el manual del motor.

La lista de mantenimiento sugerido no se ofrece como sustituto de la del fabricante, sino como suplemento. Para mantener la validez de la cobertura de garantía, deberá cumplir con las normas establecidas por el fabricante. Si las condiciones son adversas, por ejemplo, si hay tierra, barro o temperaturas extremas, el mantenimiento debe ser más frecuente.

1. Revise el ajuste del freno de estacionamiento. Haga los ajustes necesarios.
2. Revise el nivel de aceite del motor. Si es necesario, añada más. **NO LO LLENE EXCESIVAMENTE.**
3. La presión de los neumáticos debe ser como máximo de 5 psi (0.35 bar).
4. Inspeccione el sistema eléctrico para ver si hay conexiones sueltas o cables deteriorados, incluidos los cables de la batería. Reemplace los equipos averiados; si están flojos, apriételes.
5. Revise los equipos para ver si hay tuercas, pernos, tornillos, etc., sueltos o que faltan, y apriételes o reemplácelos según las necesidades.
6. Inspeccione las tuberías hidráulicas para ver si están dañadas o tienen fugas. Nunca use las manos para inspeccionar fugas.
7. Revise el nivel de aceite hidráulico.
8. Cambie el filtro de aceite hidráulico tras las primeras 20 horas de uso, y después a las horas, y posteriormente cada 250 horas.
9. Inspeccione la dirección, el regulador y los mecanismos de cambio para asegurar que las conexiones estén en buenas condiciones y se muevan sin obstrucciones.
10. Revise el aceite del eje trasero. Si falta aceite, rellénelo: use aceite 10W-40 Motor Oil API Service SG/SH/CD/EC-11.
11. Revise los montajes antivibraciones en el chasis del motor.
12. Revise los controles para ver si el funcionamiento es correcto y uniforme. Lubrique según las necesidades.

Cómo rastrillar un búnker

CÓMO RASTRILLAR UN BÚNKER

Inspeccione el búnker para determinar el esquema más eficiente para que el diseño del rastrillado y la configuración del búnker fluyan en la misma dirección general y tengan una apariencia atractiva.

Ingrese en el búnker en el punto más bajo. Quizá le convenga ingresar en el área de drenaje o en otro punto en el que el "labio" del búnker sea mínimo.

Para lograr el mejor rastrillado, accione la máquina a una velocidad de 2 a 4 mph (3 a 6.5 kph). Controle la velocidad con el pedal hidráulico.

Una vez que esté totalmente dentro del búnker, baje el rastrillo trasero y proceda como se ha descrito anteriormente.

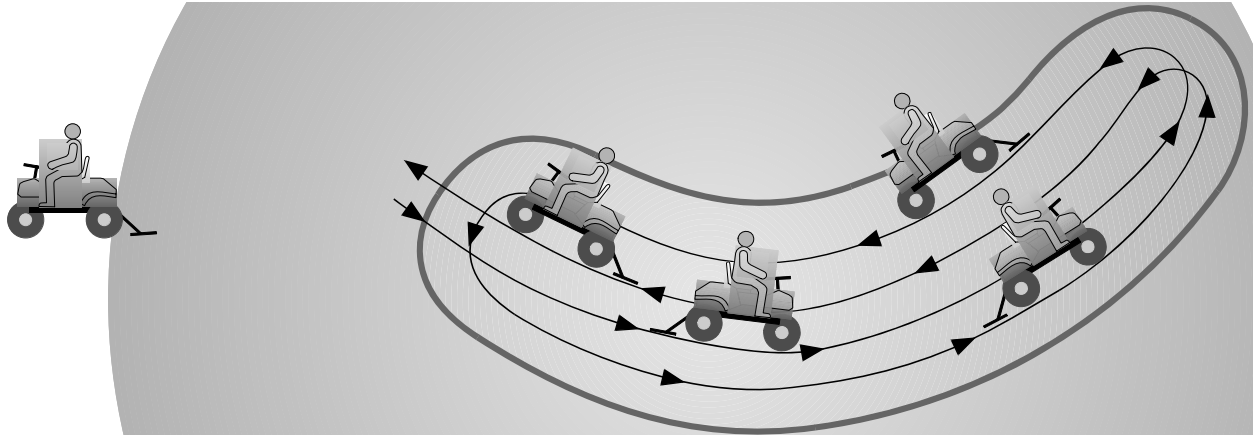

La primera pasada debe ser directamente a lo largo del centro del búnker. Esto contribuye a evitar giros demasiado cerrados que estropeen la apariencia de la arena. Una vez que haya llegado al otro extremo, dé vuelta y recorra un lado del búnker y vuelva por el otro lado.

La hierba u otros materiales pueden acumularse en los dientes del rastrillo, al pasar la máquina por el punto "ingreso/salida" en la Figura 1. Levante por unos instantes el rastrillo mientras continúa avanzando.

No rastrille a distancias menores de 6" (15 cm) del borde del búnker.

No rastrille las pendientes en el búnker. El peso de la máquina arrastrará la arena hacia abajo.

Utilice un cultivador u otros accesorios montados en el centro solamente cuando sea necesario para tratar la arena compactada. El uso frecuente dejará la arena demasiado suave, lo cual puede ser objetable para algunos golfistas.

Utilice el arado montado en el frente para empujar la arena a los lugares deseados dentro del búnker.

Tras salir del búnker, asegure las máquinas de conformidad con los procedimientos descritos en este manual. Rastrille los bordes del búnker, las pendientes y el área de "entrada/salida", utilizando un rastrillo manual.

Tras regresar al área de mantenimiento, limpie bien la máquina, revise los líquidos y lubrique la máquina.

Batería

BATERÍA

Las baterías suelen generar gases explosivos, lo cual puede causar lesiones. No deje que las llamas, chispas u objetos encendidos se acerquen a la batería. Cuando cargue la batería o trabaje cerca de ella, póngase siempre elementos de protección para la vista, y asegúrese de que la ventilación sea adecuada.

Antes de usar la carga rápida ("Fast Charge"), se debe desconectar el cable de la batería.

Cargue la batería a 15 amperios durante 10 minutos o a 7 amperios durante 30 minutos. No exceda el nivel de carga recomendado. Si el electrolito comienza a hervir, disminuya la carga.

Retire siempre primero el contacto a tierra (-) de la batería, y colóquelo último. Para evitar peligros:

1. Llene las baterías en lugares bien ventilados.
2. Protéjase la vista y use guantes de goma.
3. Cuando añada electrolito, evite aspirar los gases.
4. Evite los derrames o goteos de electrolito.



El electrolito de la batería es una solución ácida y debe manejarse con cuidado. Si el electrolito entra en contacto con cualquier parte de su cuerpo, enjuague inmediatamente todas las áreas de contacto con abundante agua. Obtenga atención médica inmediatamente.

ARRANQUE CON BATERÍA EXTERNA



Se deben tomar precauciones especiales al conectar una batería externa. Para evitar chispas, utilice la polaridad correcta.

Para arrancar por medio de la conexión a una batería externa (batería con tierra negativa):

1. Protéjase la vista.
2. Conecte los extremos de un cable a los terminales positivos (+) de cada batería, primero (A) y después (B).
3. Conecte un extremo del otro cable al terminal negativo (-) de la batería "buena" (C).
4. Conecte el otro extremo del cable (D) al bloque del motor de la unidad que se va a arrancar (NO al terminal negativo (-) de la batería).

Para evitar dañar los otros componentes eléctricos de la unidad que se va a arrancar, verifique que el motor esté funcionando a marcha lenta antes de desconectar los cables de conexión con la batería auxiliar.

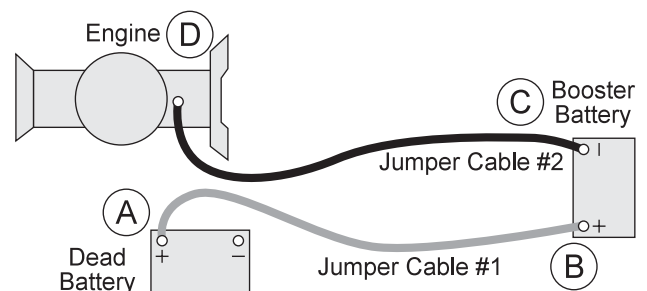

Declaración de conformidad de la CE

según la Directriz 89/392/EEC

Nosotros

SMITHCO INC.

(Nombre del proveedor)

34 West Ave. Wayne, PA 19087 USA

(Dirección completa del fabricante – el representante autorizado establecido en la Comunidad deberá también dar el nombre comercial y la dirección del fabricante)

declaramos, bajo nuestra exclusiva responsabilidad, que el producto

Super Star Modelo 42-000-D-E-F / 42-001-D

Super Rake a Gasolina Modelo 13-550-D / 13-551-D

Super Star X-Treme a Gasolina y Diesel Modelos 43-000-B / 43-001-B

Super Star 48V 8440

G-Star Modelo 9430

(Marca, Modelo)

con el cual se relaciona esta declaración corresponde a los requisitos básicos relevantes de seguridad y salud de la Directriz 89/392/EEC.

(si corresponde)

y a los requisitos de las otras Directrices:

EN292-1

EN292-2

EN294

EN349

92/59

89/392

(Título y/o número y fecha de emisión de las otras Directrices)

(si corresponde)

Para la implementación relevante de los requisitos de seguridad y salud mencionados en las Directrices, se han respetado las siguientes normas y/o especificaciones técnicas:

ISO 37-1983

PREN 836

ISO 1219-1976

SAE HS-2800

SAE J1362

(Título y/o número y fecha de emisión de las normas y/o especificaciones técnicas))

Cameron, Wisconsin, Estados Unidos

19 de marzo de 1995

(Lugar y fecha de emisión))

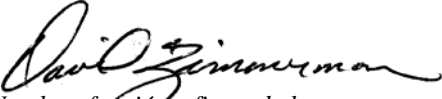
(Nombre, función y firma de la persona autorizada)

Garantía Limitada

Smithco garantiza que este producto carece de defectos de materiales y fabricación bajo uso normal, por un año a partir de la fecha de compra por parte del usuario original. (60 días si el producto se usa con fines de alquiler.) Todos los reclamos bajo la garantía deberán tramitarse a través de un distribuidor autorizado de **Smithco** o de **Smithco Inc.** El comprador deberá pagar todos los cargos de transporte.

No hay ninguna otra garantía expresa. Todas las garantías implícitas, incluidas las de aptitud comercial y adecuación a un propósito particular, se limitan a un año (60 días si el producto se usa con fines de alquiler) desde la fecha de compra por parte del usuario original y, en la medida en que lo permitan las leyes, y todas las garantías implícitas quedan excluidas y no serán aceptadas tras el vencimiento de dicho período.

Todos los daños incidentales y consecuentes, incluida la recogida y la entrega de la unidad, la comunicación, los cargos por kilometraje y/o por alquiler de una unidad de repuesto durante las reparaciones, no se encuentran cubiertos bajo esta garantía, ni tampoco se cubre ninguna pérdida de ingresos y/o otras pérdidas resultantes del no funcionamiento del producto debido a un defecto cubierto por la garantía.

Los siguientes elementos no están cubiertos por la garantía de **Smithco**, y están garantizados por sus respectivos fabricantes.

- (a) Motor y piezas del motor, incluidos los arrancadores, generadores alternadores y filtros.
- (b) Eje de transmisión, diferenciales, cajas de cambios y bombas mecánicas.
- (c) Transmisiones hidrostáticas, bomba hidráulica y motor.
- (d) Baterías.
- (e) Ruedas y neumáticos.

Si es necesario, se suministra con cada producto **Smithco** una copia de la garantía de los elementos indicados.

Algunos estados no permiten limitaciones de la duración de una garantía implícita, o la exclusión de limitaciones de daños incidentales o consecuentes, por lo cual las limitaciones y exclusiones anteriores pueden no aplicarse a usted. Esta garantía le da a usted derechos legales específicos y usted puede tener otros derechos, que pueden variar según el estado.

Las leyes federales de los Estados Unidos requieren ahora la divulgación de la garantía, que se aplica a este producto antes de la venta del mismo a un cliente. Deje esta declaración fijada al producto, y permita que el comprador la retire posteriormente a la compra.