

Manual del Operador



SPRAY STAR 1110

1102 Radion 8140

1104 TeeJet 744

1105/1108 Star Command I

1115/1118 Star Command II

Enero 2021

SN: 100684

Servicio de Apoyo al Productos

Hwy 55 & Poplar Ave; Cameron WI 54822

1-800-891-9435 productsupport@smithco.com

CONTENIDO

Introducción

Introducción 1-10

Introducción 1

Símbolos 2

Seguridad..... 3

Calcomanías de seguridad..... 4

Prácticas generales de seguridad 5

Prácticas seguras de pulverización 6

Especificaciones 7

Equipo opcional de pulverización 7

Puesta a punto..... 8

Controles e instrumentos 9-10

Operación 11-14

Instrucciones de uso 11-12

Agitación del depósito 13

Limpieza del pulverizador..... 13-14

Referencias 15-16

Declaración de Conformidad 15-16

Consulta rápida..... 17

Operación

Diagramas

Procedimientos de
pulverización

Referencia

Gracias por comprar un producto de **Smithco**.

Lea detenidamente este manual y todos los demás manuales relacionados con el pulverizador **Spray Star 1000**, ya que contienen instrucciones de seguridad, operación, armado y mantenimiento. El no hacerlo podría resultar en lesiones personales o daños al equipo.

Guarde los manuales en un lugar seguro una vez que el operador y el personal de mantenimiento los hayan leído. Los lados derecho e izquierdo son desde la perspectiva del asiento del operador, mirando hacia adelante.



ADVERTENCIA:

Los gases de escape del motor y algunos de sus componentes son conocidos por el estado de California como causantes de cáncer, defectos congénitos y otros daños reproductivos.

Para más información, visite

www.P65Warning.ca.gov

ADVERTENCIA

El no seguir prácticas de operación prudentes puede resultar en lesiones serias para el operador u otras personas. El propietario debe entender estas instrucciones, y sólo debe permitir que personas capacitadas que entiendan estas instrucciones operen este vehículo.

Todas las máquinas de **Smithco** tienen un número de serie y un número de modelo. Ambos números son necesarios para pedir piezas de repuesto. La placa del número de serie del pulverizador **Spray Star 1000** se encuentra en el parachoques delantero derecho. Consulte el manual del motor para determinar la ubicación del número de serie del motor. Consulte el manual del motor para determinar la ubicación del número de serie del motor.

Para obtener información sobre productos y accesorios, ayuda para encontrar un distribuidor o para registrar su producto, póngase en contacto con nosotros en www.smithco.com.

Información necesaria para el pedido de piezas de repuesto:

1. Número de modelo de la máquina
2. Número de serie de la máquina
3. Nombre y número de la pieza de repuesto
4. Cantidad de piezas

Para facilitar el acceso, registre aquí sus números de serie y de modelo.

SMITHCO WAYNE, PENNSYLVANIA 19087 USA 610-688-4009 Fax 610-688-6069			
SERIAL NO.	kW/hp	DATE OF MFG.	
<input type="text"/>	<input type="text"/>	<input type="text"/>	
MODEL NO.	b/kg Vacío	b/kg	
<input type="text"/>	<input type="text"/>	<input type="text"/>	

SERVICIO DE ATENCIÓN AL CLIENTE DE SMITHCO 1-800-891-9435



SÍMBOLOS

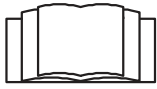

Lea el Manual del Operador



Parada del motor



Arranque del motor



Motor en marcha

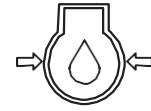

Aceite del motor

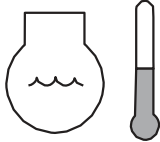

Temperatura del agua

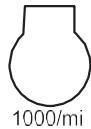

RPM



Gasolina



Diesel



Bujía de ignición



Cuentahoras



Acelerador



Estrangulador

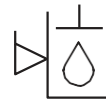

Nivel aceite hidráulico



Velocidad de avance



Freno de mano



Liberación del freno de mano



Rápido



Lento



Brazo elevador

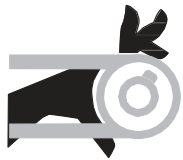

Piezas móviles



Punto de pellizco

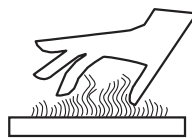

Superficie caliente



Penetración de fluido hidráulico



Prohibidos los pasajeros



Peligro de vuelco

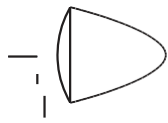

Faro delantero

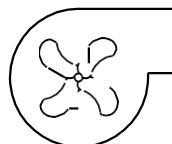

Soplador



Advertencia de peligro



Cinturón de seguridad

Lea y comprenda este manual y todas las señales de seguridad antes de operar el equipo y realizar el mantenimiento al mismo. Repase anualmente las instrucciones y precauciones de seguridad.

¡TOME NOTA! ESTE SÍMBOLO DE ALERTA DE SEGURIDAD QUE SE ENCUENTRA A LO LARGO DE ESTE MANUAL SE UTILIZA PARA LLAMAR SU ATENCIÓN SOBRE LAS INSTRUCCIONES QUE AFECTAN SU SEGURIDAD PERSONAL Y LA DE LOS DEMÁS. EL NO ACATAR ESTAS INSTRUCCIONES PUEDE PROVOCAR LESIONES O LA MUERTE



Símbolo de "Alerta de seguridad"

Este símbolo con una declaración de advertencia significa: **¡ADVERTENCIA! ¡MANTÉNGASE ALERTA! ¡SU SEGURIDAD ESTÁ EN JUEGO!**
Lea atentamente el mensaje que sigue

PALABRAS DE SEÑALIZACIÓN DE SEGURIDAD

Tenga en cuenta el uso de las palabras de aviso PELIGRO, ADVERTENCIA y PRECAUCIÓN con los mensajes de seguridad. La palabra de aviso apropiada para cada mensaje ha sido seleccionada usando las siguientes pautas:



PELIGRO: Rojo. Indica una situación de peligro inminente que, si no se evita, resultará en la muerte o lesiones graves. Esta palabra de advertencia debe limitarse a las situaciones más extremas, generalmente para los componentes de las máquinas que, por razones funcionales, no pueden protegerse.



ADVERTENCIA: Anaranjado. Indica una situación potencialmente peligrosa que, si no se evita, podría causar la muerte o lesiones graves, e incluye los peligros que se exponen cuando se retiran las defensas de las máquinas. También se puede usar para alertar contra prácticas inseguras.



PRECAUCIÓN: Amarillo. Indica una situación potencialmente peligrosa que, si no se evita, puede resultar en lesiones menores o moderadas. También se puede usar para alertar contra prácticas inseguras.



IMPORTANTE: Azul. Indica los procedimientos que deben seguirse para evitar daños a la máquina.



UBICACIÓN DE LAS CALCOMANÍAS DE SEGURIDAD



RECUERDE: Si las calcomanías de seguridad se han dañado, retirado o se han vuelto ilegibles o se han reemplazado piezas con nuevas sin calcomanías de seguridad, se deben aplicar nuevas calcomanías. Su distribuidor autorizado o la fábrica tienen disponibles calcomanías nuevas.

ESTA ES LA LISTA DE CALCOMANÍAS QUE SE ENCUENTRAN EN EL PULVERIZADOR SPRAY STAR 1000. EL NÚMERO DE PIEZA, LA DESCRIPCIÓN Y LA UBICACIÓN LO AYUDARÁN A COLOCAR LOS PEDIDOS PARA NUEVAS CALCOMANÍAS.

A	10-367	Calcomanía, Spray Star 1000
B	25-356	Calcomanía, Presión de los neumáticos 20psi
C**	25-352	Calcomanía, Válvula de derivación
D**	25-298	Calcomanía, Advertencia de recalentamiento
E**	15-719	Calcomanía, Control de velocidad
F**	27-093	Calcomanía, Nivel de aceite
G	25-370	Calcomanía, 88 dba
H**	15-463	Calcomanía, Bomba de pulverización
I	25-373	Calcomanía, Smithco
J	10-657	Calcomanía, Panel de control
K**	25-277	Calcomanía, Advertencia de batería
L	14-803	Calcomanía, Colador de agitación limpio

** Calcomanías de seguridad que son requeridas

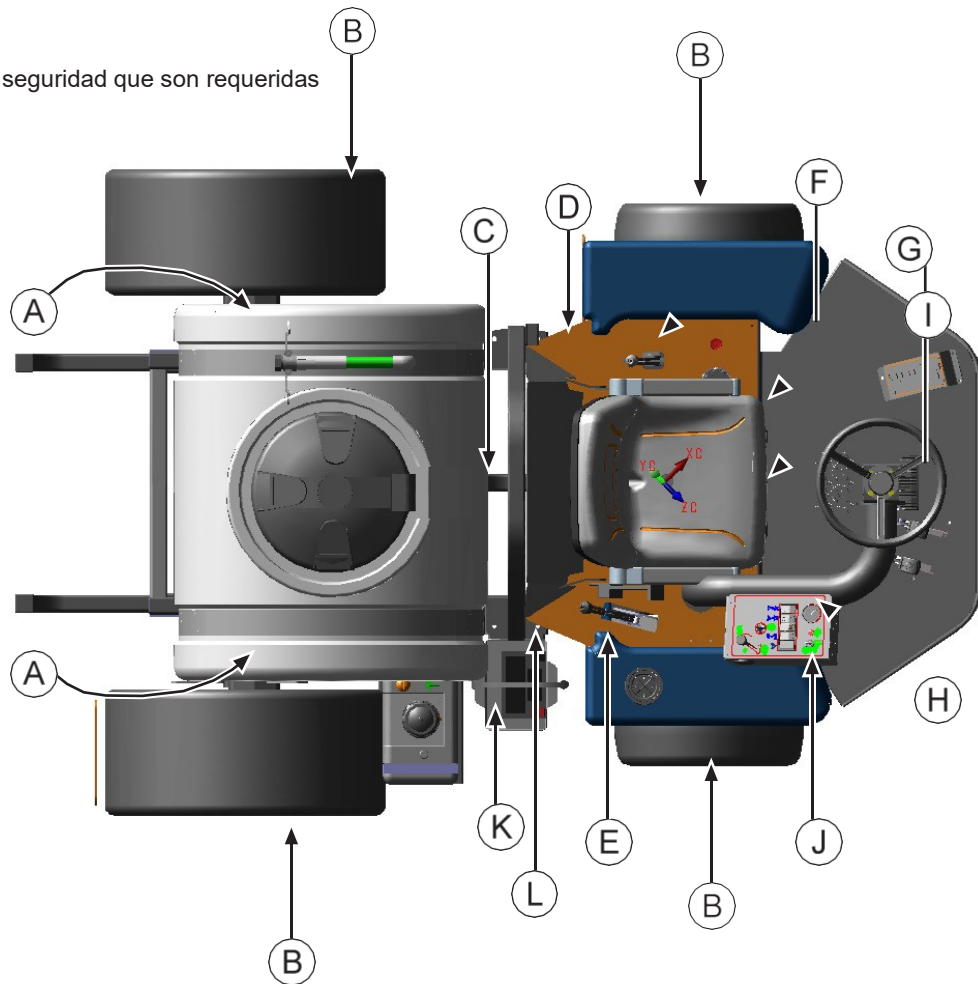

1. Es su responsabilidad leer este manual y todas las publicaciones relacionadas con esta máquina.
2. No permita nunca que nadie maneje o repare la máquina o sus equipos opcionales sin la debida capacitación y las instrucciones pertinentes. Nunca permita que menores de edad manejen equipo alguno.
3. Antes de operar el equipo, apréndase el uso correcto de la máquina y la ubicación y propósito de todos los controles y medidores. Trabajar con equipos con los que no se esté familiarizado puede ser causa de accidentes.
4. Utilice toda la ropa de protección y los dispositivos de seguridad personal necesarios para proteger su cabeza, ojos, oídos, manos y pies. Utilice la máquina sólo con luz diurna o con buena luz artificial.
5. Inspeccione el área donde se utilizará el equipo. Recoja todos los residuos que pueda encontrar antes de operarlo. Tenga cuidado con los obstáculos aéreos y subterráneos. Manténgase alerta ante la posibilidad de peligros ocultos.
6. Nunca opere equipos que no estén en perfecto estado de funcionamiento o que no tengan calcomanías, defensas, protectores u otros dispositivos de protección.
7. Nunca desconecte o anule ningún interruptor.
8. El monóxido de carbono presente en los gases de escape puede ser mortal si se inhala, por lo que nunca debe utilizarse una máquina sin la ventilación apropiada.
9. El combustible es altamente inflamable, por lo que debe manipúlelo con cuidado. Cuando llene el depósito, deténgase a 1 pulgada (2.54 cm) del tope. Deje espacio para la expansión del combustible. **NO LLENE EN EXCESO.**
10. Mantenga el motor limpio. Deje que el motor se enfríe antes de guardar la unidad y retire siempre la llave de encendido.
11. Desembrague todas las transmisiones y ponga el freno de mano antes de arrancar el motor.
12. Nunca utilice las manos para buscar fugas de aceite. El fluido hidráulico bajo presión puede penetrar en la piel y causar lesiones graves.
13. Esta máquina exige su plena atención. Para evitar la pérdida de control o el vuelco del vehículo:
 - A. Extreme las precauciones al dar marcha atrás con el vehículo. Asegúrese de que la zona esté despejada.
 - B. No se detenga ni arranque bruscamente en ninguna pendiente.
 - C. Reduzca la velocidad en las pendientes y en las curvas cerradas. Tenga cuidado al cambiar de dirección en las pendientes.
 - D. Permanezca atento a los hoyos en el terreno y a otros peligros ocultos.
14. Antes de abandonar la posición del operador:
 - A. Desembrague todas las transmisiones.
 - B. Ponga el freno de mano.
 - C. Apague el motor y retire la llave de encendido.
 - D. Si el motor tiene que mantenerse en marcha para realizar cualquier tipo de mantenimiento, mantenga las manos, los pies, la ropa y todas las demás partes del cuerpo alejadas de las partes móviles.
15. Mantenga las manos, los pies y la ropa alejados de las partes móviles. Espere a que se detenga todo movimiento antes de limpiar, ajustar o dar servicio a la máquina.
16. Mantenga el área de operación libre de toda persona ajena.
17. Nunca lleve pasajeros.
18. Detenga el motor antes de realizar reparaciones/ajustes o comprobar/añadir aceite al cárter.
19. Utilice únicamente las piezas de repuesto y materiales suministrados por **Smithco**. No modifique ninguna función o pieza.
20. Tenga cuidado cuando las barras estén bajadas, ya que se extienden más allá de la línea central de la máquina.
21. El depósito de pulverización es un espacio confinado, tome precauciones.

Estas máquinas están destinadas para utilizarse en el mantenimiento profesional de campos de golf, céspedes deportivos y cualesquier otras áreas mantenidas de césped y los senderos, caminos y parcelas afines a las mismas. No se ofrece ninguna garantía, explícita o implícita, en cuanto a su idoneidad para cualquier tarea.



PRÁCTICAS DE PULVERIZACIÓN SEGURAS

Las personas que se dedican a la manipulación, preparación o aplicación de productos químicos deben seguir las prácticas aceptadas para garantizar su seguridad y la de los demás.

1. **LLEVE PUESTA** ropa de protección que incluya: guantes, gorro, mascarilla, protección ocular y cutánea adecuados para protegerse de los productos químicos utilizados.
2. **BÁÑESE** bien después de cualquier exposición a productos químicos, prestando especial atención a los ojos, la nariz, los oídos y la boca.
3. **LIMPIE** los equipos y materiales de acuerdo con las normas del empleador, además de las municipales y estatales. Utilice sólo zonas y desagües autorizados.
4. **ELIMINE** los productos químicos y las soluciones de enjuague usando medios aprobados y legales.
5. **PROVEA** métodos y materiales para que los operarios puedan lavarse los ojos y las manos inmediatamente durante el proceso de pulverización
6. **PROVEA** métodos y materiales para el control, la dilución segura y la neutralización de derrames químicos durante la preparación, la pulverización, el transporte y la limpieza.
7. Compruebe y siga siempre las instrucciones y advertencias de seguridad de los productos químicos que vaya a utilizar.
8. Asegúrese de que las líneas de descarga estén cerradas antes de poner en marcha la bomba. Una línea de descarga no cerrada puede causar un latigazo.
9. Inspeccione periódicamente la bomba y los componentes del sistema.
10. Antes de cada uso, compruebe que las mangueras no presenten ninguna debilidad o desgaste. Asegúrese de que todas las conexiones están bien apretadas y seguras.
11. No haga funcionar una unidad con fugas o mangueras o tubos deshilachados o retorcidos. Estos deben repararse o reemplazarse inmediatamente.
12. Utilice únicamente tubos, mangueras y accesorios con la capacidad nominal suficiente para aguantar la presión máxima o la presión a la que está ajustada la válvula de alivio de presión. Al reemplazar tuberías, mangueras o accesorios, utilice un producto nuevo.
13. No haga funcionar un motor de gasolina en un lugar cerrado. Asegúrese de que la zona esté bien ventilada.
14. No utilice estas bombas para bombear agua u otros líquidos para el consumo humano o animal.
15. **No bombee fluidos inflamables o explosivos como gasolina, fueloil, queroseno, etc. No utilice el equipo en atmósferas explosivas. La bomba sólo debe utilizarse con líquidos compatibles con los materiales de los componentes.**
16. Asegúrese de que las defensas de todas las piezas móviles expuestas estén debidamente colocadas y de que todos los dispositivos de acoplamiento estén bien fijados antes de ponerlos a funcionar.
17. Antes de realizar cualquier mantenimiento, desconecte toda la energía, asegúrese de que toda la presión del sistema esté liberada, drene todos los líquidos del sistema y enjuague.
18. Proteja la bomba contra el congelamiento drenando el líquido y bombeando una solución anticongelante inhibidora del óxido a través del sistema, de manera que recubre el interior de la bomba.
19. **TRANSPORTE:** Para subir o bajar las barras, la máquina **debe estar parada**. Debido al sistema de levas, si las barras se levantan mientras el vehículo esté en movimiento, estas pueden caer hacia adelante o hacia atrás al detenerse o al desplazarse por un terreno irregular.



ADVERTENCIA



IMPORTANTE

20. Si se utiliza la velocidad simulada ("Simulated Speed ") con un Radion 8140, es necesario volver a cambiar a la velocidad de avance ("Ground Speed") para un control apropiado de la tasa de pulverización al rociar.



PESOS Y DIMENSIONES

Longitud	112" (285 cm)
Ancho	70" (178 cm)
Ancho con la barra abierta	180" (457 cm)
m) Altura	75" (191 cm)
Distancia entre ejes	53" (135 cm)
Peso vacío	1480 lbs (675 kg)
Peso lleno	2248 lbs (1025 kg)

NIVEL DE SONIDO (DBA)

A nivel del oído	85 dBA
A 3 pies (0.914 m)	83 dba
A 30 pies (9.14 m)	72 dba

MOTOR

Marca	Briggs & Stratton
Modelo No.	386447
Tipo / Espec. No.	0058 G1
Potencia	23 CV (17 kW)
Combustible	Gasolina sin plomo de 87 octanos mínimo
Sistema de enfriamiento	Enfriamiento por aire
Sistema de lubricación	De plena presión
Alternador	25 Amp

RUEDAS Y NEUMÁTICOS

Delanteros: dos "multi-rib" de 20 x 10.00 x 10 NHS; 20psi (1.4 bar)
 Traseros: dos "multi-trac" de 24 x 13.00 x 12 NHS; 20 psi (1.4 bar)
 Palanca manual, discos en el eje trasero

FRENO DE MANO

VELOCIDAD

Velocidad de avance	0-8 mph (0-12.8 kph)
Velocidad de marcha atrás	0-3 mph (0-4.8 kph)

BATERÍA

Grupo BCI	Tipo automotriz 24F - 12 voltios
Amperios de arranque en frío	Tamaño 24
Polaridad del terminal de tierra	575 mínimo
Longitud máxima	Negativa (-)
Ancho máximo	10.25" (26 cm)
Altura máxima	6.88" (17 cm)
	10" (25 cm)

CAPACIDAD DE FLUIDOS

Aceite del cárter	Véase el manual del motor
Combustible	6 galones (22.7 litros)
Fluido hidráulico	5 galones (19 litros)
Grado de fluido hidráulico	Aceite de motor SAE 10W-40 API Servicio SJ o superior

EQUIPOS OPCIONALES

10-417	Sistema "Clean-load" de llenado seguro de productos químicos	17-601	Barra de 15 pies de servicio pesado
10-734	Sistema de lavado de 16 gal.	17-585	Barra de 18 pies de servicio pesado
10-653	Depósito de agua dulce - Montaje delantero	1002	Sistema de pulverización TeeJet 744
30-006	Depósito de agua dulce - Montaje trasero	1008	Sistema de pulverización Radion 8140
15-835	Sistema de enjuague de depósitos	1010	Sistema manual de 3 vías
10-370	Kit de medidor de agua (litros)	1011/1012	Sistema de pulverización DynaJet/Radion
10-365	Kit de medidor de agua (galones)	1015/1016	Sistema de pulverización DynaJet/Aeros
10-740	Marcador de espuma	15-622	Toldo
10-422	Kit de montaje de carrete de manguera		
16-129	Carrete de manguera de rebobinado manual, capacidad de 200 pies/61 metros		
16-906	Carrete de manguera de rebobinado eléctrico, capacidad de 200 pies/61 metros		



MONTAJE

El pulverizador Spray Star 1000 llega de **Smithco** montado y listo para entrar en servicio. Dependiendo de las condiciones de transporte, podría ser necesario instalar la batería.

El sistema de pulverización se envía normalmente acoplado al vehículo motriz. Si un sistema de pulverización debe ser montado en un vehículo motriz por un distribuidor o usuario final, monte y fije los componentes de acuerdo con los planos de las piezas en el *Manual de piezas/mantenimiento de Spray Star 1000*.

1. Compruebe la presión de los neumáticos. Los neumáticos delanteros son de 20 psi (1.4 bar) y los traseros de 18 psi (1.3 bar).
2. La batería se encuentra detrás de la rueda delantera derecha.

⚠ ADVERTENCIA

La conexión de los cables de la batería en el borne incorrecto puede provocar lesiones personales y/o daños al sistema eléctrico. Asegúrese de que la batería y los cables no interfieran o rocen con ninguna parte móvil.

Conecte primero el cable rojo positivo (+) a la batería. Al desconectar, retire primero el cable negro negativo (-) (B).

3. Compruebe el nivel de líquido hidráulico en el depósito situado al lado izquierdo del asiento. Retire el tapón y, si fuese necesario, añada aceite de motor SAE 10W-40 API Servicio SJ o superior. El nivel de fluido debe estar a unos 2-2 1/2" (5-6.4 cm) de la parte superior del depósito cuando el líquido esté frío. **NO LLENE EN EXCESO.**
4. Llene el tanque de combustible, situado en el lado derecho, con gasolina sin plomo de 87 octanos (como mínimo). Cuando llene el tanque de combustible, deténgase cuando el combustible llegue a 1 pulgada (2.54 cm) de la parte superior. Este espacio es necesario para la expansión del combustible. **NO LLENE EN EXCESO.**

⚠ PELIGRO

El combustible es inflamable, por lo que se debe tener precaución al almacenarlo o manipularlo.

No llene el depósito de combustible con el motor en marcha o en un lugar cerrado; los vapores son explosivos y peligrosos de inhalar. NO FUME mientras llena el tanque de combustible. NO LLENE EN EXCESO.



5. La máquina debe estar engrasada antes de su puesta en marcha; consulte el *Manual de piezas/mantenimiento de Spray Star 1000* para la ubicación de los puntos de engrase.
6. Fije la barra de pulverización y cualquier otro equipo opcional al vehículo motriz de acuerdo con las instrucciones del *Manual de piezas/mantenimiento de Spray Star 1000*. Las boquillas deben estar a la distancia correcta por encima del césped, como se describe en *Guía de pulverización del césped*. La barra de pulverización debe funcionar correctamente y las secciones exteriores deben separarse de forma segura si un objeto es golpeado por ellas, y luego deben regresar a la posición normal de operación.
7. Antes de empezar a pulverizar, asegúrese de comprobar las alturas de las barras, la separación de las boquillas y el desplazamiento.
8. La máquina se envía con líquido limpiaparabrisas en el sistema de pulverización para evitar la congelación. Enjuague el sistema por completo con agua limpia. Llene el depósito con agua y vuelva a apretar los cuatro tornillos que sujetan el depósito en su lugar.
9. Lea las instrucciones de uso antes de empezar.

⚠ IMPORTANTE

¡Nunca deje que la bomba funcione en seco! La válvula del lado de succión de la bomba (entre la bomba y el depósito) debe estar completamente abierta siempre que se ponga en marcha la bomba.



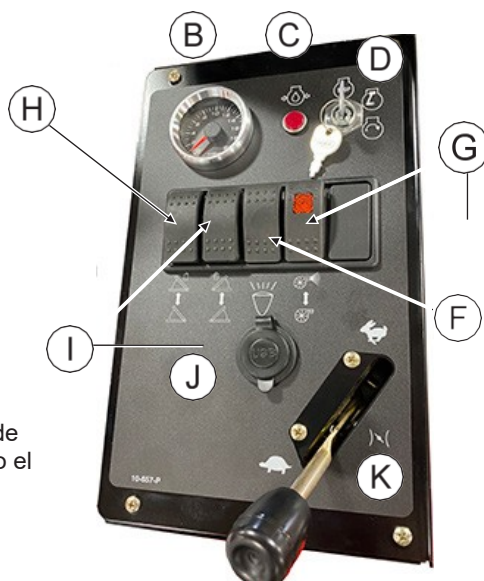

- A. Cuentahoras: el contador de horas indica las horas de funcionamiento de la máquina. Sólo funciona cuando el interruptor de encendido está conectado.
- B. Velocímetro GPS: el velocímetro indica la velocidad de avance del vehículo en millas por hora.
- C. Luz del aceite: la luz del aceite debe encenderse cuando el encendido está conectado sin el motor en marcha y apagarse cuando el motor está en marcha. La luz del aceite se encenderá cuando la presión del aceite sea baja. Si la luz del aceite se encendiese, apague el motor inmediatamente y busque la causa.
- D. Interruptor de encendido: el interruptor de encendido tiene tres posiciones: Apagado ("Off") - En marcha ("Run") - Arranque ("Start")
- E. Zumbador: el zumbador suena si la bomba está funcionando en seco.
- F. Luces: este interruptor basculante enciende las luces al pulsarlo en la parte superior y las apaga al pulsarlo en la parte inferior.
- G. Bomba de pulverización: este interruptor basculante enciende la bomba de pulverización al pulsarlo en la parte superior y la apaga al pulsarlo en la parte inferior.
- H. Interruptor de la barra izquierda: este interruptor basculante eleva y baja la barra izquierda.
- I. Interruptor de la barra derecha: este interruptor basculante eleva y baja la barra derecha.
- J. Doble puerto de carga USB: le permite cargar su teléfono móvil, tableta u otro dispositivo.
- K. Acelerador de mano: el acelerador de mano se utiliza para regular la velocidad del motor.
- L. Interruptor de la antena GNSS - (Opcional) Se utiliza para encender/apagar la antena GNSS, utilizada con los sistemas de pulverización.

VELOCÍMETRO

Esta máquina está equipada con un velocímetro GPS. **Por favor, tenga en cuenta** que si el velocímetro ha estado apagado por más de 4 horas, podría tardar hasta 1 minuto en adquirir la señal debido a que los satélites se alejan considerablemente de su ubicación. **Esto es normal.** El consumo de corriente es extremadamente bajo y tendrá un impacto prácticamente nulo en la carga de la batería. El cable de arranque vivo debe estar conectado directamente a la batería de +12 voltios y debe permanecer energizado el 100% del tiempo. Cuando el medidor GPS recibe por primera vez energía, la aguja barre completamente en sentido contrario a las agujas del reloj hacia 0 mph. El puntero se mantendrá en 0 mph y oscilará ligeramente alrededor de cero para indicar que el GPS está adquiriendo satélites. El GPS **aún no** está plenamente funcional para indicar la velocidad. Una vez adquiridos los satélites (15-45 segundos), el puntero oscilará a toda la escala y luego volverá a 0 mph para indicar que ya está listo para funcionar.

CONTROLES E INSTRUMENTOS

- M. Estrangulador: el estrangulador se utiliza durante el arranque del motor. Tire del estrangulador para cerrar la placa del estrangulador al arrancar un motor frío. Empújelo hacia dentro una vez que el motor arranque. Un motor caliente pudiera no necesitar ser "estrangulado" para arrancar.
- N. Control del tetón de velocidad de pulverización - Acopla y desacopla el tetón de limitación de la velocidad. Hacia adelante es embragar y totalmente hacia atrás es desembragar. Cuando la palanca está acoplada, esta establece un tope para el acelerador. Debe utilizarse el pedal del acelerador para mantener esta velocidad. Para ajustar la velocidad, utilice la perilla en el extremo de la palanca: en sentido contrario a las agujas del reloj aumenta la velocidad y en sentido de las agujas del reloj la disminuye. Desacople la palanca y tendrá a su disposición el rango pleno del pedal del acelerador.
- O. Freno de mano: el freno de mano es sólo un freno para mantenerse estacionado. Tire hacia atrás para liberarlo, empuje hacia adelante para aplicarlo. Se puede hacer algún ajuste girando la perilla en el sentido de las agujas del reloj para apretarlo y en sentido contrario para aflojarlo.
- P. Pedal de marcha atrás: este pedal controla la velocidad de avance en retroceso. Presione el pedal para dar marcha atrás. Al variar la cantidad de movimiento del pedal se varía la velocidad de avance.
- Q. Pedal del acelerador: este pedal controla la velocidad de avance. Presione el pedal para aumentar la velocidad. Al variar la cantidad de movimiento del pedal se varía la velocidad de avance.



INTERRUPTOR PRINCIPAL DE LAS BARRAS

El interruptor maestro de las barras (R), si es requerido, se encuentra en el tablero izquierdo del piso. Se utiliza para anular el interruptor maestro en la consola de la computadora de los **sistemas de pulverización Radion**. Presionando hacia abajo encenderá/apagará las barras. Para los sistemas *TeeJet*, el interruptor maestro de la computadora **debe estar encendido**.



Antes de utilizar el pulverizador Spray Star 1000, familiarícese con todos los controles y funciones. Cumpla también con todos los requisitos de mantenimiento y lea todas las advertencias de seguridad. El conocer a fondo cómo funciona el pulverizador Spray Star 1000 y realizar todos los pasos de mantenimiento preestablecidos puede permitirle un funcionamiento del mismo sin problemas durante años.

SEGURIDAD

La seguridad debe ser siempre la mayor preocupación del operador de un vehículo en movimiento o de cualquier máquina con partes móviles.

1. Mantenga todos los protectores y defensas en su lugar.
2. Mantenga el freno de mano puesto cada vez que se aleje del vehículo o cuando se lleve a cabo algún mantenimiento.
3. Utilice siempre la ropa y los equipos de protección necesarios.
4. Apague el motor al repostar combustible o al realizar tareas de mantenimiento que no requieran específicamente la potencia del motor.

LISTA DE COMPROBACIÓN DIARIA

1. Compruebe el nivel del aceite. Añada la cantidad que se requiera. **NO LLENE EN EXCESO.** Consulte el manual del propietario del motor para conocer el grado de aceite y el procedimiento.
2. La presión de los neumáticos debe ser de 20 psi (1.4 bar) como máximo.
3. Inspeccione el sistema eléctrico y los cables de la batería para ver si hay conexiones sueltas o cables deshilachados. Reemplace cualquier equipo defectuoso o apriételo si está flojo.
4. Compruebe si hay tuercas, pernos, tornillos, etc. sueltos o faltantes., y apriételos o reemplácelos según sea necesario.
5. Inspeccione los conductos hidráulicos para cerciorarse de que no haya daños o fugas. Nunca utilice las manos para verificar si hay fugas.
6. Compruebe el nivel de líquido hidráulico. El depósito de líquido hidráulico se encuentra en el lado izquierdo del asiento. El nivel del líquido debe estar a 2"-2½" (5 - 6.4 cm) de la parte superior del depósito cuando el líquido esté frío. Utilice únicamente aceite de motor SAE 10W-40 API Servicio SJ o superior.
7. Inspeccione las conexiones de la dirección, el acelerador y el cambio de marchas para comprobar que están bien acopladas y que tienen un recorrido libre.
8. Compruebe que los controles funcionen correctamente y con fluidez. Lubríquelos según sea necesario.
9. Compruebe los ajustes del freno de mano. Ajústelos según sea necesario.
10. Revise los soportes antivibratorios del bastidor del motor.

ARRANQUE DEL MOTOR

1. El interruptor de encendido está situado en el tablero de instrumentos. Introduzca la llave (A) y gírela en el sentido de las agujas del reloj hasta que el motor arranque (C). Suelte la llave y está regresará a la posición de marcha (B). Utilice el estrangulador y el acelerador de mano según fuese necesario.
2. Deje que el motor funcione al ralentí y se caliente antes de seleccionar la dirección de desplazamiento.

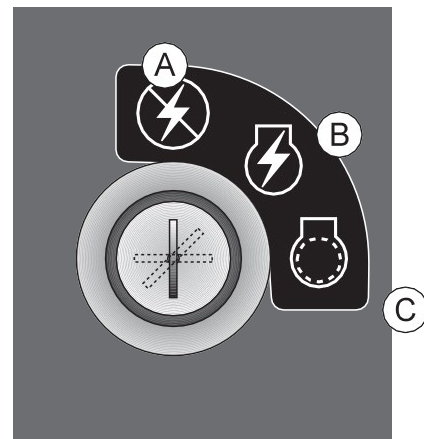

DETENCIÓN DEL MOTOR



Si el motor ha estado funcionando a alta potencia, antes de girar el interruptor de encendido a la posición de apagado "OFF", déjelo funcionar al ralentí unos minutos para que se enfríe.

1. Desacople la bomba de pulverización.
2. Mueva la palanca del acelerador a la posición lenta ("SLOW") y gire la llave de contacto a la posición de apagado ("OFF").
3. Retire la llave de encendido y ponga el freno de mano.



No deje nunca sin vigilancia el vehículo con el motor en marcha. Detenga siempre el vehículo, ponga el freno de mano, apague la llave y retírela.

OPERACIÓN (CONTINUACIÓN)

Antes de utilizar el pulverizador Spray Star, el operador y el técnico de pulverización deben familiarizarse con toda la información pertinente a la pulverización química contenida en la *Guía de pulverización del césped*.



IMPORTANTE

Todas las pruebas y calibraciones de los pulverizadores deben realizarse con agua, no con productos químicos. Esto garantiza la seguridad de todos los que participan en la operación de calibración. Sólo después de que se hayan completado todos los procedimientos de calibración debe añadirse el producto químico al pulverizador.

REMOLQUE DE LA UNIDAD

Cuando sea necesario mover el pulverizador Spray Star 1000 sin el motor en marcha, la válvula de derivación incorporada a la bomba hidrostática debe "abrirse" girándola en dirección contraria a las agujas del reloj. La válvula se encuentra en la parte inferior de la bomba. Una válvula "abierta" permite que el líquido pase libremente por las ruedas. Cuando se desea un funcionamiento normal, la válvula debe "cerrarse" girándola en el sentido de las agujas del reloj. Si no se "cierra" la válvula con el motor en marcha, no habrá potencia en las ruedas.

OPERACIÓN EN LAS LADERAS

No se detenga ni arranque bruscamente en pendientes. Tenga especial cuidado al cambiar de dirección. NO opere en pendientes superiores a 20°.

BATERÍA

Las baterías suelen producir gases explosivos que pueden causar lesiones al personal. No permita que haya llamas, chispas o cualquier objeto encendido en la proximidad de la batería. Cuando cargue o trabaje cerca de la batería, protéjase siempre los ojos y proporcione siempre una ventilación adecuada.

El cable de la batería debe estar desconectado antes de utilizar la "carga rápida".

Cargue la batería a 15 amperios durante 10 minutos o a 7 amperios durante 30 minutos. No supere la velocidad de carga recomendada. Si el electrolito empieza a hervir, disminuya la carga.

Retire siempre primero la pinza de la batería con conexión a tierra (-) y siempre vuelva a colocarla al final. Para evitar cualquier peligro:

1. Llene las baterías en lugares bien ventilados.
2. Use protección para los ojos y guantes de goma.
3. Evite respirar los vapores cuando se añada el electrolito.
4. Evite que se derrame o gotee el electrolito.



ADVERTENCIA

El electrolito de la batería es una solución ácida y debe manipularse con cuidado. Si el electrolito salpicase cualquier parte de su cuerpo, lave inmediatamente todas las zonas de contacto con abundante agua. Busque atención médica de inmediato.

ARRANQUE CON BATERÍA AUXILIAR



ADVERTENCIA

Uso de la batería auxiliar y de los cables de arranque. Se debe tener especial cuidado al conectar una batería auxiliar. Utilice la polaridad correcta para evitar las chispas.

Para arrancar con una batería auxiliar (batería con conexión a tierra negativa):

1. Protéjase los ojos.
2. Conecte los extremos de un cable a los terminales positivos (+) de cada batería, primero (A) y luego (B).
3. Conecte un extremo del otro cable al terminal negativo (-) de la batería "buena" (C).
4. Conecte el otro extremo del cable (D) al bloque del motor en la unidad que se está arrancando (NO al terminal negativo (-) de la batería)

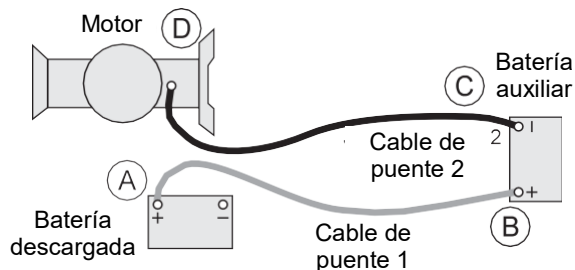

Para evitar daños en otros componentes eléctricos de la unidad que se está arrancando, asegúrese de que el motor está en ralentí antes de desconectar los cables de arranque auxiliado.



AGITACIÓN DE LOS DEPÓSITOS

AJUSTES DE LA VÁLVULA DEL PULVERIZADOR Y AGITACIÓN DEL DEPÓSITO DE PULVERIZACIÓN

La válvula de 3 vías en el lado de succión de la bomba, entre el depósito y la bomba, debe estar abierta antes de que la bomba sea activada. Cierre esta válvula sólo cuando sea necesario para limpiar el filtro con el material a rociar en el depósito de pulverización.

Hay una válvula de control de flujo manual en el lado de descarga del sistema de pulverización. Esta válvula controla el agitador. Esta válvula puede abrirse tanto como sea necesario para proporcionar agitación hidráulica a través del agitador de toberas cuádruples en el fondo del depósito. Esta válvula puede mantenerse parcialmente cerrada para evitar o reducir la acumulación de espuma de los materiales a pulverizar que se encuentran dentro del depósito. Cuando el nivel de líquido en el depósito de pulverización alcanza un determinado nivel (normalmente 1-25 galones (3.8-95 litros) dependiendo del terreno y otras condiciones) pudiera ser necesario cerrar la válvula en la línea del agitador para evitar la pérdida de cebado por succión.

Si su pulverizador Spray Star está equipado con un carrete de manguera, hay una segunda válvula de bola en el sistema de descarga para suministrar el material al carrete de manguera.

El sistema de agitación "Quadraj" funciona con cuatro toberas venturi en el fondo del depósito. Estas toberas tienen discos de orificio reemplazables que descargan las siguientes cantidades de material a pulverizar

Diámetro de la boquilla	Entrada al agitador en gpm	Entrada al agitador en L/min	Presión del agitador en psi	Presión del agitador en bares	Salida del agitador en gpm	Salida del agitador en L/min
1/8"	1.9	7.2	25	1.7	6.3	23.8
1/8"	2.7	10.2	50	3.4	10.0	37.9
1/8"	3.8	14.4	100	6.9	15.0	56.8
5/32"	2.8	10.6	25	1.7	7.6	28.8
5/32"	4.2	15.9	50	3.4	12.2	46.2
5/32"	5.5	20.8	100	6.9	17.5	66.2
3/16"	3.6	13.6	25	1.7	9.1	34.4
3/16"	5.6	21.2	50	3.4	14.3	54.1
3/16"	7.9	29.9	100	6.9	18.7	70.8

Se puede cambiar el tamaño de los discos de orificio para mejorar el desempeño del sistema de pulverización. Los discos más pequeños reducen la cantidad de agitación (deseable para algunos materiales espumosos) y hacen que haya más líquido descargado disponible para las boquillas. Los discos más grandes (o ninguno) aumentan la cantidad de agitación y hacen que haya menos líquido descargado disponible para las boquillas.

LIMPIEZA DEL PULVERIZADOR

LIMPIEZA DE LAS BOQUILLAS DYNAJET®

El conjunto de la bobina de las boquillas tendrá que ser desmontado y limpiado con regularidad. Para desmontarlo y limpiarlo necesitará utilizar las dos llaves suministradas con el sistema DynaJet®. Afloje el conjunto de la boquilla colocando una llave en el conjunto del tubo y otra en la tapa inoxidable. Mantenga una llave en su lugar y gire la otra para aflojar el conjunto. Una vez desmontado, límpielo con agua y compruebe si hay piezas deterioradas.

Sustituya las piezas según sea necesario pidiendo el kit de piezas de repuesto 20-673-01P.

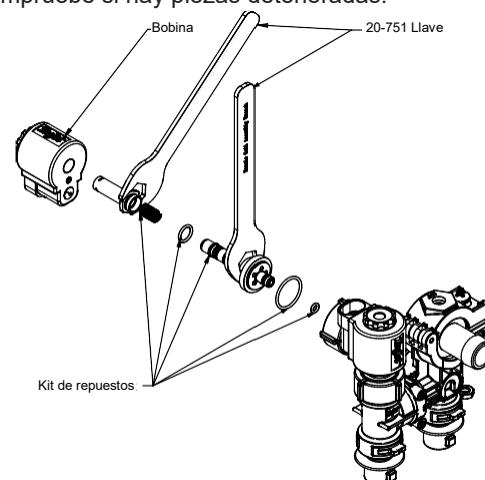

LIMPIEZA DEL PULVERIZADOR

Una de las causas más comunes de un funcionamiento defectuoso de la bomba es la corrosión en su interior. Lave la bomba y todo el sistema con una solución que neutralice químicamente el líquido bombeado. Mezcle según las indicaciones del fabricante. Esto disolverá la mayoría de los residuos que queden en la bomba, dejando el interior de la misma limpio para el siguiente uso.

PARA PREVENIR LA CORROSIÓN

Después de limpiar la bomba como se indica, enjuáguela con un anticongelante del tipo permanente para automóviles (Prestone, Zerex, etc.) que contenga un inhibidor del óxido. Utilice una solución al 50%, es decir, mitad de anticongelante y mitad de agua. A continuación, recubra el interior de la bomba con una sustancia que evite la corrosión, como Fluid Film o WD40. Si la unidad no se va a utilizar durante un período de tiempo prolongado, desconecte las mangueras de entrada y salida de la bomba, y selle las aberturas de la bomba con tapas o cinta adhesiva. Elimine los fluidos de acuerdo con todas las regulaciones federales, estatales y locales.



IMPORTANTE

Todos los productos químicos y los residuos químicos deben ser eliminados después de cada uso. Elimine los fluidos y los residuos de acuerdo con todas las normas federales, estatales y locales.

LIMPIEZA DEL PULVERIZADOR

Vacíe el depósito y limpie bien la unidad después de cada uso siguiendo estas instrucciones:

1. Cierre la válvula de 3 vías y enjuague bien el interior del depósito con agua limpia; retire la tapa de la válvula para drenar el depósito.
2. Llene el depósito en un diez por ciento con agua limpia, abra la válvula de tres vías, ponga en marcha la bomba y descargue el agua a través de la manguera de pulverización o la barra de pulverización (con las boquillas retiradas), hasta que se vacíe.
3. Vuelva a cerrar la válvula de 3 vías y enjuague bien el interior del depósito. Retire la tapa de la válvula de 3 vías para drenar el depósito.
4. Enjuague bien el exterior del pulverizador con agua limpia.
5. Este pulverizador está equipado con un colador autolimpiante. El colador utiliza el exceso de caudal de la bomba para desviar las partículas obstructoras hacia el depósito de pulverización. Hay un espacio entre el cilindro interior cónico y la cara del tamiz que hace que el fluido de entrada fluya a una alta velocidad a través de la cara del tamiz de manera de proporcionar un lavado continuo de las partículas. Para que se produzca este lavado se requiere un mínimo de 6 GPM/23 l/min a través de la línea de derivación.

LIMPIEZA DEL COLADOR DE LA LÍNEA DE AGITACIÓN

El colador de la línea de agitación se encuentra debajo del filtro del pulverizador. Este colador atrapa las impurezas que van al sistema de agitación "turbo-jet" en el depósito de pulverización. Tiene una clavija de desconexión rápida para retirar el tazón.

Después de CADA uso, retire el tazón y limpie el tamiz.

Reemplace el tamiz según sea necesario. Recomendamos un tamiz de 50 mallas.

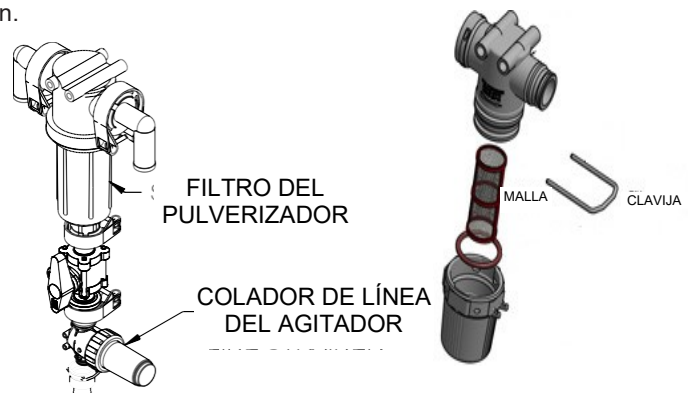

CARRETE DE MANGUERA MANUAL

Situado en la parte trasera del pulverizador Spray Star encima del depósito. Abra la válvula de bola situada cerca de la válvula del colector para permitir que el fluido fluya hacia el carrete de manguera.

Coloque el pasador de bloqueo en la posición de desbloqueo tirando de él y girándolo media vuelta; esto le permitirá sacar más manguera o utilizar el mango y enrollar la manguera. Para evitar que se mueva durante el transporte o el almacenamiento, coloque el pasador de bloqueo en la posición de bloqueo.

CARRETE DE MANGUERA ELÉCTRICO

Situado en la parte trasera del pulverizador Spray Star encima del depósito. Abra la válvula de bola situada cerca de la válvula del colector para permitir que el fluido fluya hacia el carrete de manguera. Para desenrollar la manguera basta con tirar de ella para obtener la cantidad deseada. Para enrollar la manguera asegúrese de que el interruptor de palanca esté en la posición ON, pulse el interruptor de botón pulsador de accionamiento momentáneo hasta que haya enrollado la cantidad de manguera deseada. Apague el interruptor de seguridad cuando no lo utilice.

MARCADOR DE ESPUMA

Está situado a la derecha del panel de control. Utilice la palanca en el compresor para designar la barra que se utilizará para dosificar la espuma. Utilice el dial situado en el espumador para ajustar la presión para la cantidad de espuma que se dosificará. El interruptor del compresor también enciende o apaga el espumador.



DECLARATION OF CONFORMITY • ДЕКЛАРАЦИЯ ЗА СЪОТВЕТСТВИЕ • PROHLÁŠENÍ O SHODĚ • OVERENSSTEMMELSESERKLÆRING • CONFORMITEITSVERKLARING • VASTAVUSDEKLARATSIOON • VAATIMUSTENMUKAISUUSVAKUUTUS • DECLARATION DE CONFORMITE • KONFORMITÄTSEKTLÄRUNG • ΔΗΛΩΣΗ ΣΥΜΜΟΡΦΩΣΗΣ • MEGFELELŐSÉGI NYILATKOZAT • DICHIARAZIONE DI CONFORMITÀ • ATBILSTĪBAS DEKLARĀCIJA • ATITIKTIES DEKLARACIJA • DIKJARAZZJONI TAL-KONFORMITÀ • DEKLARACJA ZGODNOŚCI • DECLARAÇÃO DE CONFORMIDADE • DECLARAȚIE DE CONFORMITATE • VYHLÁSENIE O ZHODE • IZJAVA O SKLADNOSTI • DECLARACIÓN DE CONFORMIDAD • DEKLARATION OM ÖVERENSSTÄMMELSE

Business name and full address of the manufacturer • Търговско име и пълен адрес на производителя • Obchodní jméno a plná adresa výrobce • Producentens firmanavn og fulde adresse • Bedrijfsnaam en volledig adres van de fabrikant • Toolja ärinimi ja täielik aadress • Valmistajan toiminimi ja täydellinen osoite • Nom commercial et adresse complète du fabricant • Firmenname und vollständige Adresse des Herstellers • Εταιρεία και ταχυδρομική διεύθυνση κατασκευαστή • A gyártó üzleti neve és teljes címe • Ragione sociale e indirizzo completo del fabbricante • Удзрэнне і поштова адрэса вытворцы • Verslo pavadinimas ir pilnas gamintojo adresas • Išem kummerscāli un indirizz shih tal-fabrikant • Nazwa firmy i pełny adres producenta • Nome da empresa e endereço completo do fabricante • Denumirea comercială și adresa completă a producătorului • Obchodný názov a úplná adresa výrobcu • Naziv podjetja in polni naslov proizvajalca • Nombre de la empresa y dirección completa del fabricante • Tillverkarens företagsnamn och kompletta adress	Smithco Inc. 34 West Avenue Wayne, PA USA 19087-3311
Product Code • Код на продукта • Kód výrobku • Produktkode • Productcode • Toote kood • Tuotekoodi • Code produit • Produktcode • Κωδικός προϊόντος • Termékkód • Codice prodotto • Produkta kods • Produkto kodas • Kódići tal-Prodott • Kod produktu • Código do Produto • Cod produs • Kód výrobku • Oznaka proizvoda • Código de producto • Produktkod	10-100
Machine Name • Наименование на машината • Název stroje • Maskinnavn • Machinenam • Masina nimi • Laitteen nimi • Nom de la machine • Maschinenbezeichnung • Ονομασία μηχανήματος • Gépnév • Denominazione della macchina • Iekārtas nosaukums • Mašinos pavadinimas • Išem tal-Magna • Nazwa urządzenia • Nome da Máquina • Numele echipamentului • Názov stroja • Naziv stroja • Nombre de la máquina • Maskinens namn	Spray Star 1110
Designation • Предназначение • Oznaceni • Betegnelse • Benaming • Nimetus • Tuypimerkintä • Pažymėjimas • Bezeichnung • Χαρακτηρισμός • Megnevezés • Funzione • Apzīmējums • Lithuanian • Denominazzjoni • Oznaczenie • Designação • Specificație • Oznaczenie • Nomen stroja • Descripción • Beteckning	Turf Sprayer
Serial Number • Серийн номер • Sériové číslo • Seriennummer • Seriennummer • Seerianumber • Valmistusnumero • Numéro de série • Seriennummer • Σειριακός αριθμός • Sorozatszám • Numero di serie • Sérijas numurs • Serijos numeris • Numru Serjali • Numer serjiny • Número de Série • Număr de serie • Sériové číslo • Serijska številka • Número de serie • Seriennummer	100684-100999
Engine • Двигател • Motor • Motor • Motor • Mootor • Moottori • Moteur • Motor • Μηχανή • Modulnév • Motore • Dzinējs • Variklis • Saħħa Netta Installata • Silnik • Motor • Motor • Motor • Motor • Motor • Motor	Briggs & Stratton 23 HP 386447
Net Installed Power • Нетна инсталирана мощност • Čistý instalovaný výkon • Installeret nettoeffekt • Netto geïnstalleerd vermogen • Installeeruit netowómsus • Asennettu nettoteho • Puissance nominale nette • Installierte Nettoleistung • Καθαρή εγκατεστημένη ισχύς • Nettó beépített teljesítmény • Potenza netta installata • Paredzētā tīkla jauda • Grynoji galia • Wisa' tal-Qtugh • Moc zainstalowana netto • Potência instalada • Puterea instalată netă • Čistý inštalovaný výkon • Neto vgrajena moč • Potencia instalada neta • Nettoeffekt	17 kW
Conforms to Directives • В съответствие с директивите • Splňuje podmínky směrníc • Er i overensstemmelse med direktiver • Voldoet aan de richtlijnen • Vastab direktiividele • Direktiivien mukainen • Conforme aux directives • Entspricht Richtlinien • Ακολουθώ τις προδιαγραφές • Megfelel az irányelveknek • Conforme alle Direttive • Atbilst direktīvām • Atitinka direktyvų reikalavimus • Valutazzjoni tal-Konformità • Dyrektywy związane • Cumpre as Directivas • Respectă Directivele • Je v súlade so smernicami • Skladnost z direktivami • Cumpre con las Directivas • Úplný direktív	2006/42/EC; 2000/14/CE Anexo VI . Parte 1
Conformity Assessment • Оценка за съответствие • Hodnocení plnění podmínek • Overensstemmelsesvurdering • Conformiteitsbeoordeling • Vastavushindamine • Vaatimustenmukaisuuden arviointi • Evaluation de conformité • Konformitätsbeurteilung • Διαπίστωση Συμμόρφωσης • Megfelelőség-értékelés • Valutazione della conformità • Atbilstības novērtējums • Atitikties įvertinimas • Livell tal-Qawwa tal-Foss Imkejjel • Ocena zgodności • Avaliação de Conformidade • Evaluarea conformității • Vyhodnotenie zhodnosti • Ocena	2006/42/CE Anexo VIII
Measured Sound Power Level • Измерено ниво на звукова мощност • Naměřený akustický výkon • Målte lydstyrkeniveau • Gemeten geluidsniveau • Mőđdetud helvőimsuse tase • Mőđattu áánitshotaso • Niveau de puissance sonore mesurő • Gemessener Schalldruckpegel • Σταθμισμένο επίπεδο ηχητικής ισχύος • Mért hangteljesítményszint • Livello di potenza sonora misurato • Izmērētais skaņas jaudas līmenis • Išmatuotas garso stiprumo lygis • Livell tal-Qawwa tal-Foss Igarantit • Moc akustyczna mierzona • Nivel sonoro medido • Nivelul măsurat al puterii acustice • Nameraná hladina akustického výkonu • Izmerjena raven zvočne moči • Nivel de potencia sonora medido • Uppmätt ljudeffektsnivå	85dB(A)Lwa
Guaranteed Sound Power Level • Гарантирано ниво на звукова мощност • Garantovaný akustický výkon • Garanteret lydstyrkeniveau • Geargareerd geluidsniveau • Garanteeritud helvőimsuse tase • Taattu áánitshotaso • Niveau de puissance sonore garanti • Garanterter Schalldruckpegel • Εγγυημένο επίπεδο ηχητικής ισχύος • Szavatolt hangteljesítményszint • Livello di potenza sonora garantito • Garantėtais skaņas jaudas līmenis • Garantuotas garso stiprumo lygis • Livell tal-Qawwa tal-Foss Igarantit • Moc akustyczna gwarantowana • Nivel sonoro garantido • Nivelul garantat al puterii acustice • Garantovaná hladina akustického výkonu • Zajamčena raven zvočne moči • Nivel de potencia sonora garantizado • Garanterad ljudeffektsnivå	88dB(A)Lwa
Conformity Assessment Procedure (Noise) • Оценка за съответствие на процедурата (Шум) • Postup hodnocení plnění podmínek (hluk) • Procedure for overensstemmelsesvurdering (Støj) • Procedure van de conformiteitsbeoordeling (geluid) • Vastavushindamismenetlus (mőra) • Vaatimustenmukaisuuden arviointimenetely (Melu) • Procődure d'ővaluation de conformitő (bruit) • Konformitätsbeurteilungsverfahren (Geräusch) • Διαδικασία Αξιολόγησης Συμμόρφωσης (Θόρυβος) • Megfelelőség-őrtőkelősi eljárás (Zaj) • Procedura di valutazione della conformitő (rumore) • Atbilstības novērtējuma procedūra (troksnis) • Atitikties įvertinimo procedūra (garsas) • Procedura tal-Valutazzjoni tal-Konformità (Foss) • Procedura ocenę zgodności (poziom hałas) • Processo de avaliação de conformidade (nível sonoro) • Procedura de evaluare a conformității (zgomot) • Postup vyhodnocovania zhodnosti (hluk) • Postopek za ugotavljanje skladnosti (hrup) • Procedimiento de evaluación de conformidad (ruido) • Procedură de bėdărimin a v sursonei zgomotei (hulă)	2000/14/CE Anexo VI Parte 1
UK Notified Body for 2000/14/EC • Нотифициран орган в Обединеното кралство за 2000/14/EO • ůfad certifikovaný podle směrnice č. 2000/14/EC • Det britiske bemyndigede organ for 2000/14/EF • Engels adviesorgaan voor 2000/14/EG • ůhendkuningriigi teavitatud asutus direktiivi 2000/14/ů mőistes • Direktiivini 2000/14/ŴY mukainen ilmoitettu tarkastuslaitos Iosssa-Britanniassa • Organisme notifiő concernant la directive 2000/14/CE • Britiske benannte Stelle főr 2000/14/EG • Κοινοποιημένος Οργανισμός Ηνωμένου Βασιλείου για 2000/14/ŴK • 2000/14/ŴK – egyesőlt királyságbėli bejelentett szervezet • Organismo Notificato in GB per 2000/14/CE • 2000/14/ŴK AK registrőta organizacija • JK notifikacijos istaigos 2000/14/ŴC • Korp Notifikat tar-Renju Unit għal 2000/14/ŴE • Dopuszczona jednostka badawcza w Wielkiej Brytani wg 2000/14/ŴVE • Entidade notificada no Reino Unido para 2000/14/CE • Organism notifiat în Marea Britanie pentru 2000/14/CE • Notifikovaný orgán Spojeného královstva pre smernicu 2000/14/ŴS • Britanski priglašeni organ za 2000/14/ŴS • Česky	Smithco West Inc. 200 West Poplar Avenue Cameron, WI 54822 USA
Operator Ear Noise Level • Оператор на нивото на доловим от ухото шум • Hladina hluku v oblasti uší operátora • Støjniveau i főrers ørehøjde • Geluidsniveau oor bestuurder • Mőratase operatōri kőrvas • Melutaso kőyttājān korvan kohdalla • Niveau de bruit à hauteur des oreilles de l'opőrateur • Schallpegel am Bedienerohr • Επίπεδο θορύβου σε λειτουργία • A kezelő főlénél mért zajszint • Livello di potenza sonora all'orecchio dell'operatore • Trošnja līmenis pie operatora auss • Dirbančioju su mašina patiriamu triukšmo lygis • Livell tal-Foss fil- Widna tal-Operatur • Dopuszczalny poziom hałas dla operatora • Nivel sonoro nos ouvidos do operador • Nivelul zgomotului la urechea operatorului • Hladina hluku pősobica na sluch operátora • Raven hrupa pri ůsešu upravljavca • Nivel sonoro en el oído del operador	85 dB(A)Lwa (2006/42/CE)

Referencia



<p>Harmonised standards used • Използвани хармонизирани стандарти • Použité harmonizované normy • Brugte harmoniserede standarder • Gebuikte geharmoniseerde standaards • Kasutatud ühtlustatud standardid • Käytetyt yhdenmukaistetut standardit • Normes harmonisées utilisées • Angewandte harmonisierte Normen • Εναρμονισμένα πρότυπα που χρησιμοποιήθηκαν • Harmonizált szabványok • Standard armonizzati applicati • Izmantotie saskaņotie standarti • Panaudoti suderinti standartai • Standards armonizzati usati • Normy spójne powiązane • Normas harmonizadas usadas • Standardele armonizate utilizate • Použité harmonizované normy • Uporabljeni usklajeni standardi • Estándares armonizados utilizados • Harmoniserade standarder som används</p>	<p>ANSI/OPEI B71.4:2012 BS EN ISO 13857 BS EN 349: 1993+A1:2008 BS 6356: P8 BS 6356:P5 BS EN 907</p>
<p>Technical standards and specifications used • Използвани технически стандарти и спецификации • Použité technické normy a specifikace • Brugte tekniske standarder og specifikationer • Gebuikte technische standaards en specificaties • Kasutatud tehnilised standardid ja spetsifikatsioonid • Käytetyt tekniset standardit ja eritelmät • Spécifications et normes techniques utilisées • Angewandte technische Normen und Spezifikationen • Τεχνικά πρότυπα και προδιαγραφές που χρησιμοποιήθηκαν • Műszaki szabványok és specifikációk • Standard tecnici e specifiche applicati • Izmantotie tehnikie standarti un specifikaācijas • Panaudoti techniniai standartai ir techninė informacija • Standards u specifikaacijaijet tehniki užati • Normy i specyfikacje techniczne powiązane • Normas técnicas e especificações usadas • Standardele tehnice și specificațiile utilizate • Použité technické normy a špecifikácie • Uporabljeni tehnični standardi in specifikacije • Estándares y especificaciones técnicas utilizadas • Tekniska standarder och specifikationer som används</p>	<p>SAE</p>
<p>The place and date of the declaration • Място и дата на декларацията • Místo a datum prohlášení • Sted og dato for erklæringen • Plaats en datum van de verklaring • Deklaratsiooni väljastamise koht ja kuupäev • Vakuutuskes paikka ja päivämäärä • Lieu et date de la déclaration • Ort und Datum der Erklärung • Τόπος και ημερομηνία δήλωσης • A nyilatkozat kelte (hely és idő) • Luogo e data della dichiarazione • Deklarācijas vieta un datums • Deklaracijos vieta ir data • Il-post u d-data tad-dikjarazzjoni • Miejsce i data wystawienia deklaracji • Local e data da declaração • Local și data declarăției • Miesto a dátum vyhlásenia • Kraj in datum izjave • Lugar y fecha de la declaración • Мјесто оцн датум тор декларационен</p>	<p>Smithco West Inc. 200 West Poplar Avenue Cameron, WI 54822 USA 15-Mar-18</p>
<p>Signature of the person empowered to draw up the declaration on behalf of the manufacturer, holds the technical documentation and is authorised to compile the technical file, and who is established in the Community. Подпис на човека, упълномощен да състави декларацията от името на производителя, който поддържа техническата документация и е оторизиран да изготви техническия файл и е регистриран в общността. Podpis osoby oprávněné sestavit prohlášení jménem výrobce, držet technickou dokumentaci a osoby oprávněné sestavit technické soubory a založen v rámci Evropského společenství. Underskrift af personen, der har fuldmagt til at udarbejde erklæringen på vegne af producenten, der er indehaver af dokumentationen og er bemyndiget til at udarbejde den tekniske journal, og som er baseret i nærområdet. Handtekening van de persoon die bevoegd is de verklaring namens de fabrikant te tekenen, de technische documentatie bewaart en bevoegd is om het technische bestand samen te stellen, en die is gevestigd in het Woongebied. Ühenduse registreeritud kantud isiku allkiri, kes on volitatud tootja nimel deklaratsiooni koostama, kes omab tehnilisdokumentatsiooni ja kellel on õigus koostada tehniline toimik. Sen henkilöön allekirjoitus, jolla on valmistajan valtuutuksen laadintaan, jolla on hallussaan teknisetasiakirjat, joka on valtuutettu laatimaan tekniset asiakirjat ja joka on sijoittautunut yhteisöön. Signature de la personne habilitée à rédiger la déclaration au nom du fabricant, à détenir la documentation technique, à compiler les fichiers techniques et qui est implantée dans la Communauté. Unterschrift der Person, die berechtigt ist, die Erklärung im Namen des Herstellers abzugeben, die die technischen Unterlagen aufbewahrt und berechtigt ist, die technischen Unterlagen zusammenzustellen, und die in der Gemeinschaft niedergelassen ist. Υπογραφή ατόμου εξουσιοδοτημένου για την σύνταξη της δήλωσης εκ μέρους του κατασκευαστή, ο οποίος κατέχει την τεχνική έκθεση και έχει την εξουσιοδότηση να ταξινομήσει τον τεχνικό φάκελο και ο οποίος είναι εδριορισμένος στην Κοινότητα. A gyártó nevében meghatalmazott személy, akinek jogában áll módosítania a nyilatkozatot, a műszakidokumentációt őrizi, engedéllyel rendelkezik a műszaki fáj összeállításához, és aki a közösségben telepedett személy. Firma della persona autorizzata a redigere la dichiarazione a nome del fabbricante, in possesso della documentazione tecnica ed autorizzata a costituire il fascicolo tecnico, che deve essere stabilita nella Comunità. Tās personas paraksts, kura ir pilnvarota deklarācijas sastādīšanai ražotāja vārdā, kurai ir tehniskā dokumentācija, kura ir pilnvarota sagatavot tehnisko reģistru un kura ir apstiprināta Kopienā. Asmuo, kuris yra gana žinomas, kuriam gamintojas suteikią įgaliojimus sudaryti šią deklaraciją, ir kuris įjapaisrašė, turi visą techninę informaciją ir yra įgaliojotas sudaryti techninės informacijos dokumentą. Il-firma tal-persuna awtorizzata li ffassal id-dikjarazzjoni f'isem il-fabbrikant, ghandha d-dokumentazzjoni teknika u hija awtorizzata li tikkompila l-fajl tekniku u li hija stabbilita fil-Komunità. Podpis osoby upoważnionej do sporządzenia deklaracji w imieniu producenta, przechowującej dokumentację techniczną, upoważnionej do stworzenia dokumentacji technicznej oraz wyznaczonej ds. wspólnotowych. Assinatura da pessoa com poderes para emitir a declaração em nome do fabricante, que possui a documentação técnica, que está autorizada a compilar o processo técnico e que está estabelecida na Comunidade. Semnătura persoanei împuternicite să elaboreze declarația în numele producătorului, care deține documentația tehnică, este autorizată să compileze dosarul tehnic și este stabilită în Comunitate. Podpis osoby poverenej vystavením vyhlásenia v mene výrobcu, ktorá má technickú dokumentáciu a je oprávnená spracovať technické podklady a ktorá je umiestnená v Spoločenstve. Podpis osebe, pooblašene za izdelavo izjave v imenu proizvajalca, ki ima tehnično dokumentacijo in lahko sestavlja spis tehnične dokumentacije, ter ima sedež v Skupnosti. Firma de reprezentant autorizat să redigeze declarația în numele producătorului, care deține documentația tehnică și este stabilită în Comunitate. Osobu ověřenou k sestavení vyhlášení v imenu výrobce, která má technickou dokumentaci a je oprávněná zpracovávat technické podklady a která je umístěná v Společenství. Certifikat nosača dokumentacije, ki je ustanovljena v Uniji. Número de certificación de la persona autorizada para emitir la declaración en nombre del fabricante, que posee la documentación técnica, que está establecida en la Comunidad. Număr certifiicat în numele producătorului, care deține documentația tehnică și este stabilită în Comunitate. Číslo osvedčenia • Številka certifikata • Número de certificado • Certifikatsnummer</p>	<p>2006/42/EC Anexo II 1A: 2 John Moore Sales, Director, Owner Moore Turf Care Thieplatz 4 49583 Lienen Alemania 23-Sep-19</p> <p>2006/42/EC Anexo II 1A: 10 Dawn Bryngelson Technical Documentation Advisor Smithco Inc. 34 West Avenue Wayne, PA USA 19087-3311 10-Dic-09</p> <p>10100-2021-1</p>

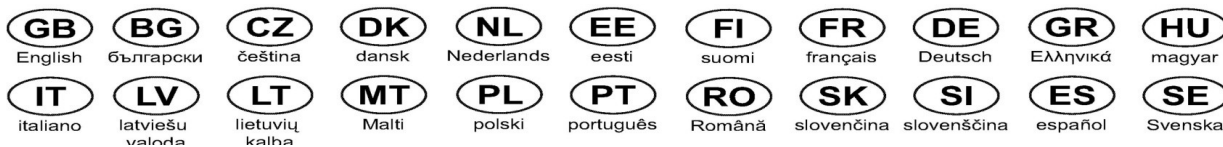

REFERENCIA RÁPIDA PARA PIEZAS DE

FILTROS DE REPUESTO

23-031	Elemento filtrante de aceite hidráulico de 25 micras	
10-575-04	Filtro de aceite del motor	Briggs# 492932
10-575-02	Filtro de Aire	Briggs# 692519
10-575-03	Prelimpiador del filtro de aire	Briggs# 692520
50-403	Filtro de combustible en línea	

CORREAS DE REPUESTO

42-359	Correa (motor a bomba hidrostática)
15-704	Correa (motor a bomba Hypro®)

KITS DE SELLOS

15-301	Orbtrol
15-301-01	Kit de reparación
77-273	Cilindro hidráulico
14-530	Kit de sellos
10-510	Motor de la rueda
14-080	Kit de sellos
45-373	DDC20 Bomba de pistón
45-373-01	Kit de restauración
16-998	Bomba Hypro®
16-967	Kit de sellos de silicona y carbono

FLUIDOS

Aceite de motor	Aceite de motor SAE 10W-40 API Servicio SJ o superior
Fluido hidráulico	Aceite de motor SAE 10W-40 API Servicio SJ o superior

OTRAS PIEZAS

13-488	Interruptor de llave
8-709	Juego de llaves
14-532	Tapa abatible en el depósito con empaquetadura
16-953-01	Empaquetadura para la tapa
16-169	Cesta del colador
15-818	Anillo O de accesorio #75
15-817	Anillo O de accesorio #50
Bujías	Champion tipo RC12YC (Separación 0.030 pulgadas (0.76mm))





TeeJet[®]
TECHNOLOGIES

APP PARA LA SELECCIÓN DE BOQUILLAS "SPRAYSELECT"

SOLUCIONES DE PULVERIZACIÓN CON SOLO PULSAR UN BOTÓN

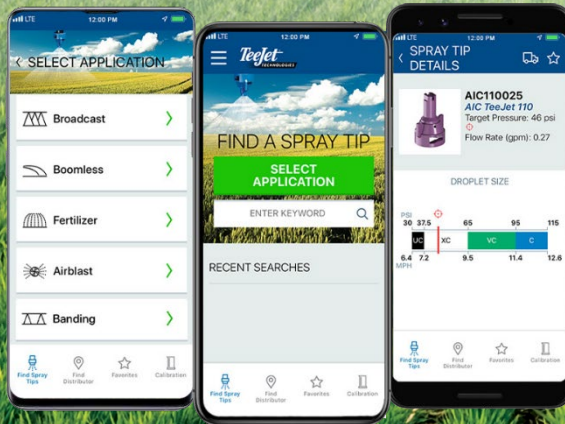

¡DESCÁRGUELA HOY!

SPRAYSELECT le permite elegir rápida y fácilmente la boquilla correcta para su aplicación.

Solo tiene que introducir la velocidad, el espaciado y su caudal objetivo, seleccionar su categoría de tamaño de gota y la app le proporcionará una lista de las mejores recomendaciones.



Download on the
App Store



GET IT ON
Google Play



La garantía limitada de dos años de los productos Smithco de uso comercial

Smithco, Inc. (Smithco) garantiza que su producto Smithco de uso comercial del 2016 o más reciente ("producto") comprado después del 1 de octubre de 2016 está libre de defectos en los materiales o en la mano de obra durante el período de tiempo que se indica a continuación. Cuando exista una condición garantizada, Smithco reparará el producto sin costo alguno para usted, incluyendo el diagnóstico, la mano de obra (a la tarifa de mano de obra estándar de Smithco, sujeta al programa de tarifas fijas de Smithco) y las piezas.

La duración de la garantía es:

- (1) **Dos años, 1500 horas de funcionamiento* desde la fecha de entrega al comprador original o Cinco años desde la fecha del fabricante original del producto, lo que ocurra primero. (*Productos equipados con cuentahoras).**
- (2) **Los productos utilizados en situaciones de alquiler están cubiertos durante 90 días a partir de la fecha de entrega al usuario/alquilador original.**

Responsabilidades del propietario:

Como propietario del Producto, usted es responsable del mantenimiento y los ajustes necesarios que se indican en el Manual del Propietario. No realizar el mantenimiento y los ajustes necesarios podría ser motivo para rechazar una reclamación de garantía. **Usted es particularmente responsable de capacitar a todos los operadores actuales y futuros de este producto respecto a la operación segura de este producto en su lugar de trabajo.**

Instrucciones para obtener el servicio de garantía:

Usted es responsable de notificar al Distribuidor Autorizado de Productos Smithco de quién compró el Producto tan pronto como crea que existe una condición sujeta a la garantía y no más tarde de 30 días desde la percepción del problema.

Si necesitase ayuda para localizar un distribuidor autorizado de Smithco, o si tuviese preguntas sobre sus derechos o responsabilidades en relación con la garantía, puede ponerse en contacto con nosotros en:

Smithco Product Support Department
200 West Poplar Ave.
Cameron, Wisconsin 54822
Teléfono: 800-891-9435 Correo electrónico: ProductSupport@Smithco.com

Piezas de mantenimiento:

Las piezas programadas para su sustitución como mantenimiento obligatorio ("piezas de mantenimiento") están garantizadas hasta al tiempo de sustitución programado para dicha pieza.

Artículos/condiciones no cubiertas:

No todas las fallas o mal funcionamiento del producto que se producen durante el periodo de garantía son defectos de materiales o de fabricación. Los elementos/condiciones indicados a continuación no están cubiertos por esta garantía:

No se cubren las fallas del producto que resulten del uso de piezas de reemplazo que no sean de Smithco, o de la instalación y el uso de accesorios complementarios, modificados o no aprobados.



No se cubren las fallas del producto que resulten de no haber realizado el mantenimiento y/o los ajustes necesarios.



No se cubren las fallas del producto que se produzcan por un uso abusivo, negligente o imprudente del mismo.



Esta garantía no aplica a las piezas sujetas a consumo por el uso, a menos que se compruebe que son defectuosas. Algunos ejemplos de piezas que se consumen, o se gastan, durante el funcionamiento normal del Producto son, entre otros: cuchillas, púas, dientes, escarificadores, rastrillos, placas, placas de desgaste, ruedas orientables, neumáticos, baterías, filtros, correas, boquillas, etc.



Esta garantía no aplica a las fallas causadas por influencias externas. Elementos que se consideran de influencia externa incluyen, pero no se limitan a: el clima, las prácticas de almacenamiento, la contaminación, el uso de refrigerantes, lubricantes, aditivos o productos químicos no aprobados, etc.



Esta garantía no aplica a los artículos de "uso y desgaste" normal. El "uso y desgaste" normal incluye, pero no se limita a: daños en los asientos debidos a desgaste o abrasión, superficies pintadas desgastadas, calcomanías o ventanas rayadas, etc.



Smithco puede exigir la devolución de las piezas o componentes defectuosos para determinar la validez de cualquier reclamación bajo la garantía.



Smithco no estará obligada a sustituir componentes de otros fabricantes si la inspección del fabricante del componente original indicase que la falla se debió al desgaste normal, al consumo previsto por el uso o a un cuidado o mantenimiento inadecuado.

Otros descargos de responsabilidad legal:

El remedio antedicho para los defectos del producto a través de la reparación o el reemplazo por parte de un distribuidor o concesionario autorizado de Smithco es el único remedio del comprador para cualquier defecto. Esta garantía le otorga derechos legales específicos, y usted podría también tener otros derechos que varían de un estado a otro.

NO HAY MÁS GARANTÍAS EXPRESAS QUE LAS EXPUESTAS ANTERIORMENTE. TODAS LAS GARANTÍAS IMPLÍCITAS DE COMERCIABILIDAD E IDONEIDAD PARA EL USO ESTÁN LIMITADAS A LA DURACIÓN DE LAS GARANTÍAS LIMITADAS CONTENIDAS EN ESTE DOCUMENTO.

Algunos estados no permiten limitaciones en cuanto a la duración de una garantía implícita, de modo que las limitaciones previamente indicadas quizás no apliquen en su caso.

LA EMPRESA SMITHCO NO ES RESPONSABLE DE LOS DAÑOS INDIRECTOS, INCIDENTALES O CONSECUENTES RELACIONADOS CON EL USO DEL PRODUCTO, INCLUIDO CUALQUIER COSTO O GASTO PARA PROPORCIONAR UN PRODUCTO O SERVICIO DE SUSTITUCIÓN DURANTE LOS PERÍODOS DE MAL FUNCIONAMIENTO O DE NO UTILIZACIÓN.

Es posible que algunos estados no permitan la exclusión de los daños indirectos, incidentales o consecuentes, por lo que es posible que la exclusión anterior no se aplique en su caso.

Smithco no asume, ni autoriza a ninguna persona a asumir por ella, ninguna otra responsabilidad en relación con la venta o el uso de este producto.

